

# **PV-Anlagen für Privateigentümer- Kein Dach ohne Solarstrom!**

Prof. Konrad Mertens

Labor für Optoelektronik und Sensorik, Photovoltaik-Prüflabor

Fachbereich Elektrotechnik und Informatik

Fachhochschule Münster

## Gliederung:

1. Was heißt hier Klimaschutz?
2. Einführung zur Photovoltaik
3. Markt- und Preisentwicklung
4. Wirtschaftlichkeit von konkreten Anlagenbeispielen
5. Speicherung von Solarstrom
6. Photovoltaik und Elektroautos?
7. Fazit

## Zur Person

- Seit 1991 im Solarenergie-Förderverein Aachen (SFV):



Vorführung: Schweißen mit Solarenergie...

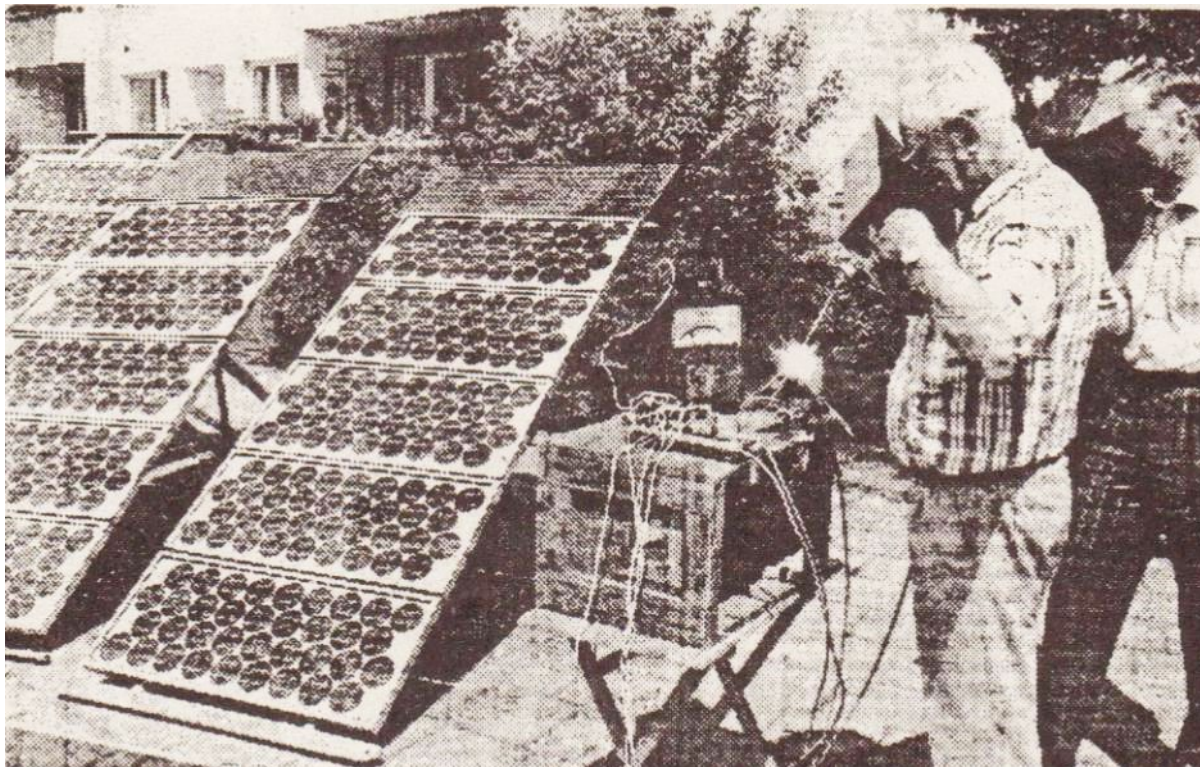

## Zur Person

Vorführung: Betrieb von Geräten mit Solarenergie (Halle, 1990)





## Zur Person

Einsatz für kostendeckende Vergütung...

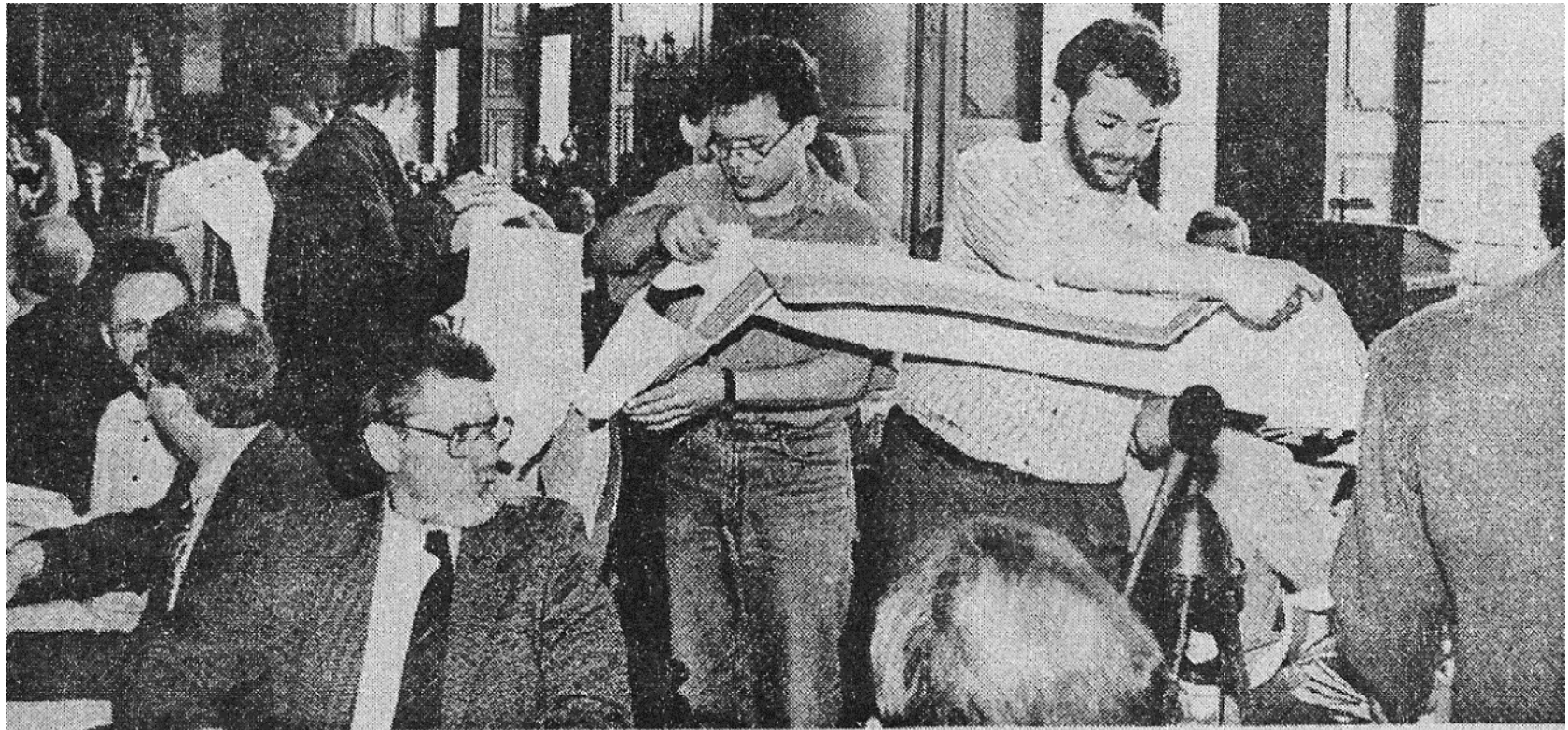

Befürworter des „Aachener Modells“ entrollten im Rathaus eine 60 Meter lange Papierbahn: zusammengeklebte Blätter mit rund 2 500 Unterschriften für die kostengerechte Vergütung.

Fotos: Harald Krömer

## Zur Person

- 1995: Errichtung der ersten Anlage mit kostendeckender Vergütung (2 DM/kWh)
- Innerhalb von 4 Jahren übernehmen 40 weitere Städte das Aachener Modell!

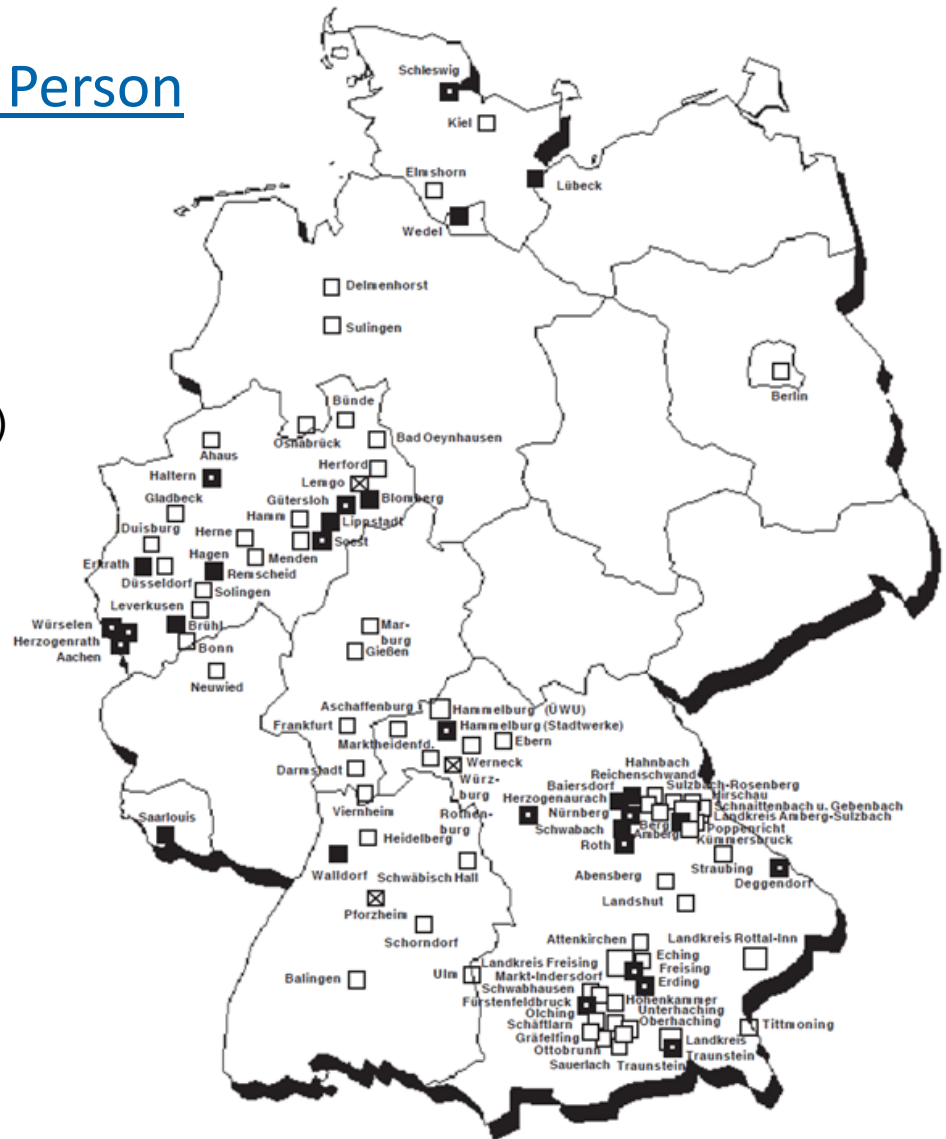

⇒ Dies war die Blaupause für die Einführung des EEG im Jahr 2000!



## Zur Person

- 1996: Bau einer eigenen Photovoltaikanlage (2 kWp)



## Zur Person



- Studium und Promotion (Elektrotechnik) an der RWTH Aachen
- Industrietätigkeit im Bereich Erneuerbare Energien und Intelligente Netze
- Seit 2000 Professor an der Fachhochschule Münster:

### Lehre:

- Photovoltaik
- Sensorik
- Lichtwellenleitertechnik

### Forschung:

- Photovoltaik-Prüflabor
- Qualitätsüberprüfung von Photovoltaikanlagen



# 1. Was heißt hier Klimaschutz?

## Verlauf der CO<sub>2</sub>-Konzentration im Lauf der letzten 20.000 Jahre:

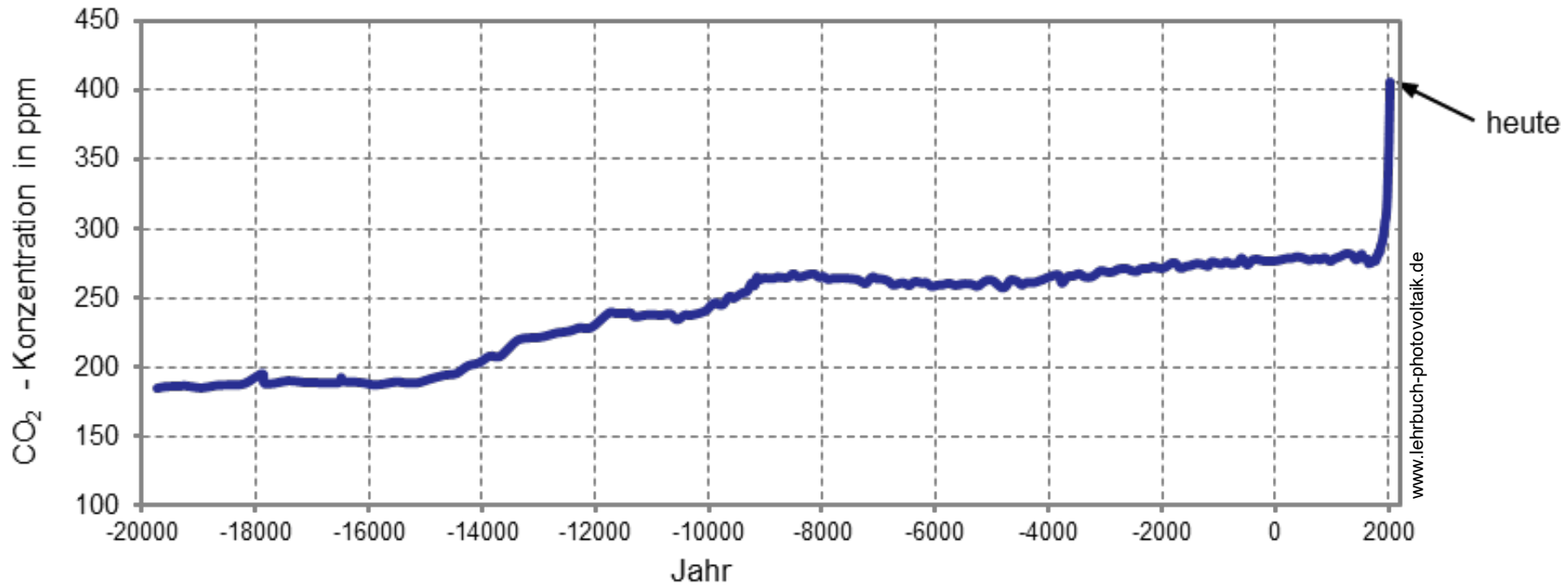

- ⇒ Temperaturanstieg
- ⇒ Häufiger Stürme und Überflutungen
- ⇒ Verschiebung von Klimazonen

## Der Klimawandel hat schon begonnen:





## Der Klimawandel hat schon begonnen:



„Wassermangel im Rhein:  
BASF muss Milliardenanlage stilllegen.“

SPIEGEL ONLINE 26.11.2018

Foto: Marion Häft | Wikimedia Commons CC BY-SA 4.0

Quelle: Volker Quaschnig



Der Klimawandel hat schon begonnen:

## Wald: Klimawandel verursacht Milliarden-Schäden



© Adobestock

agrarheute, 28.08.2019



## Der Klimawandel hat schon begonnen:



Trockenheit lässt Buchen sterben, WAZ, 28.08.2019



## Der Klimawandel hat schon begonnen:



Photo: David Gray/Getty Images

## Australien, Herbst 2019

## Der Klimawandel hat schon begonnen:



Foto: Dean Miller/dpa

## Australien, Frühjahr 2020



## Der Klimawandel hat schon begonnen:



## Kalifornien, Herbst 2020

## Der Klimawandel hat schon begonnen:



Deutschland, Sommer 2021



## Der Klimawandel hat schon begonnen:



Deutschland, Sommer 2021



## Der Klimawandel hat schon begonnen:



Australien, Queensland, Frühjahr 2022



# Was ist das?

## Jahrestemperaturen seit 1881:

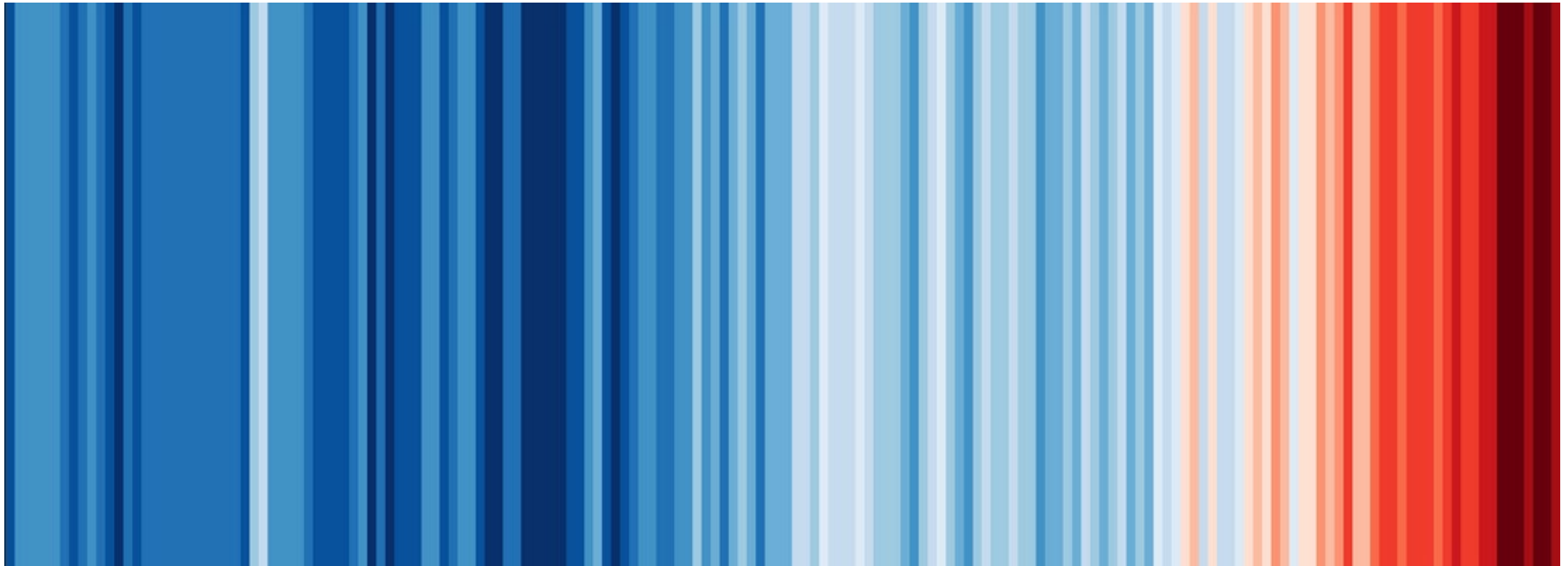

1881

2021

Quelle: U.S. NASA; U.S. ESRL; DWD

Gliederung:

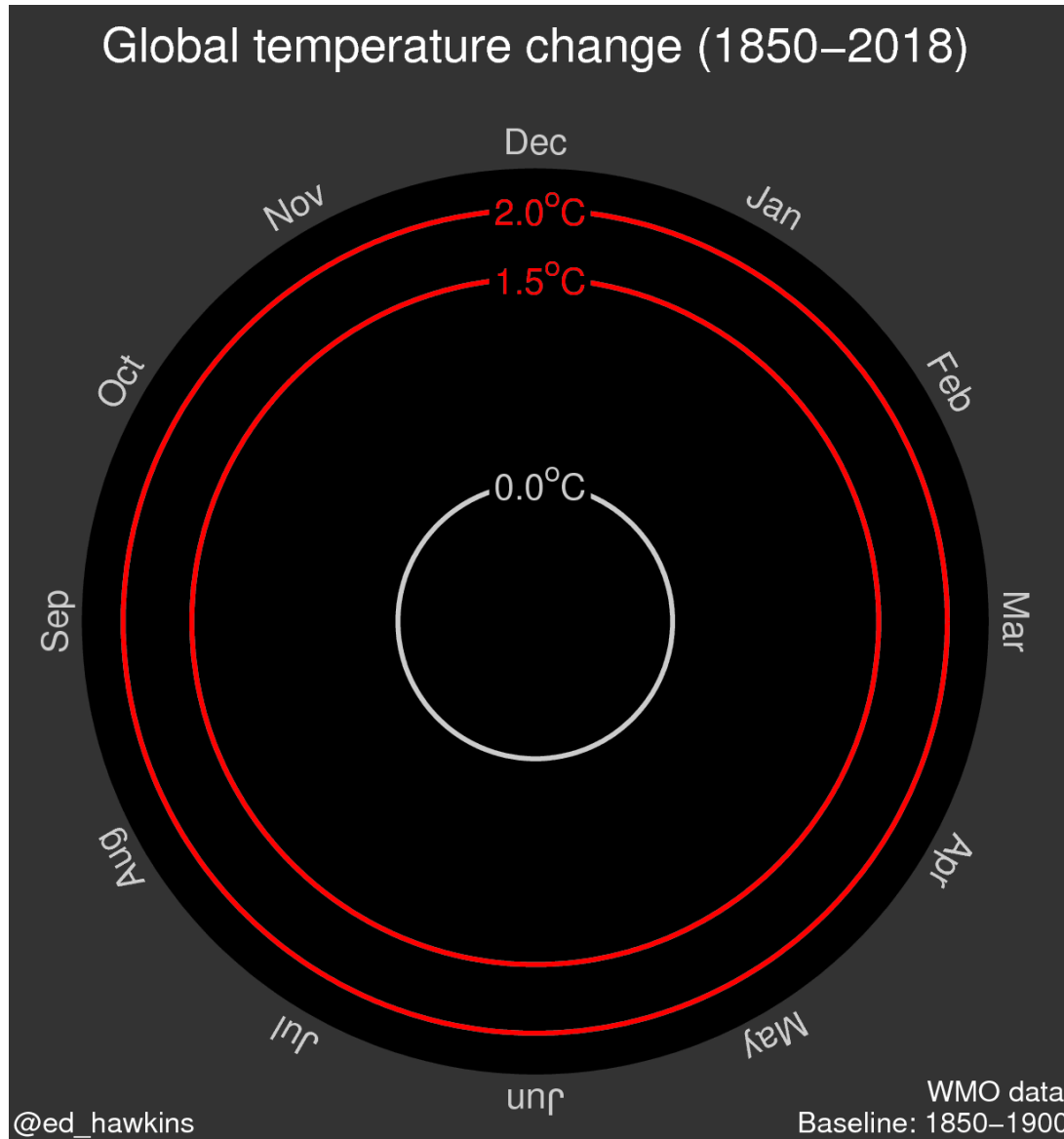

## Verursacher der deutschen CO2-Emissionen:

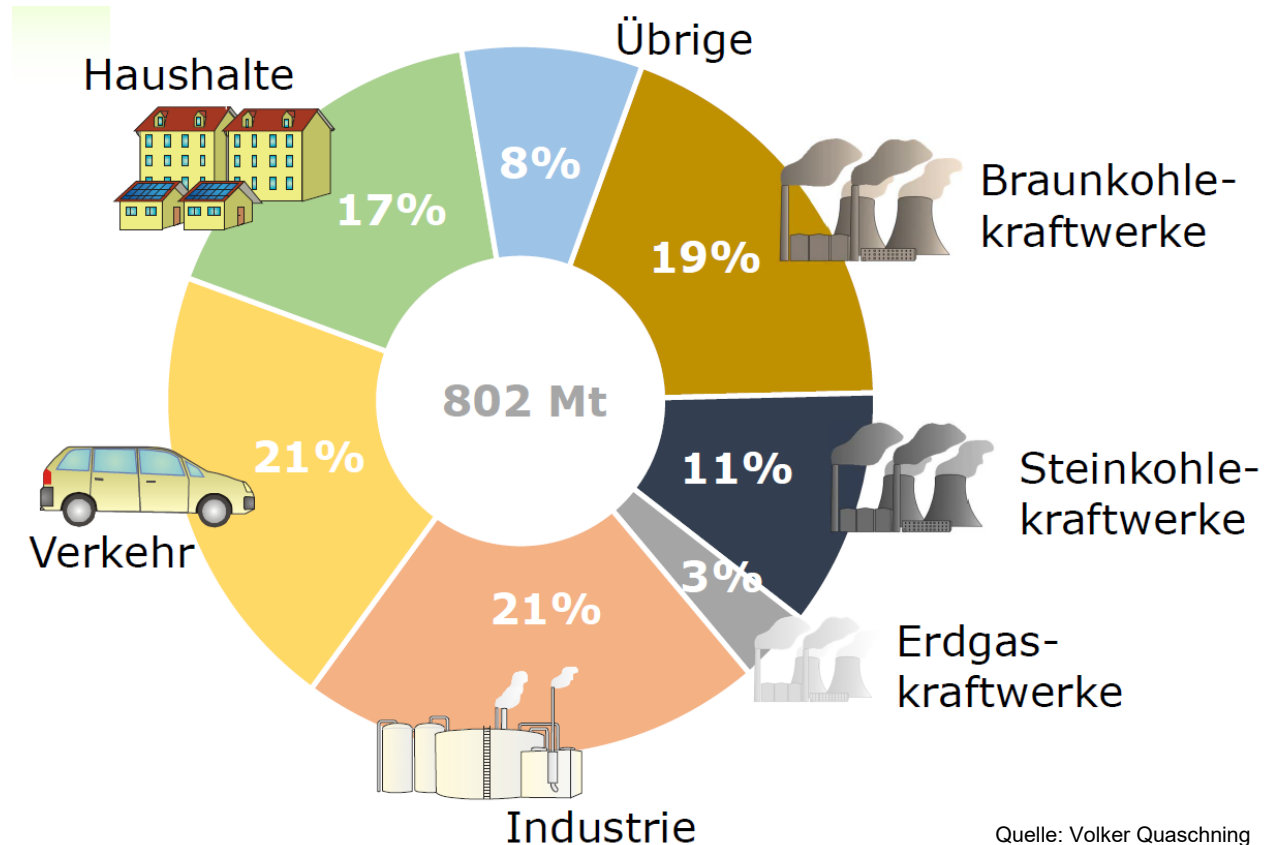

- ⇒ Start mit Kohlekraftwerken ist sinnvoll
- ⇒ Parallel müssen die anderen Sektoren umgebaut werden!



## Zukunft der Kohlendioxidemissionen in Deutschland:

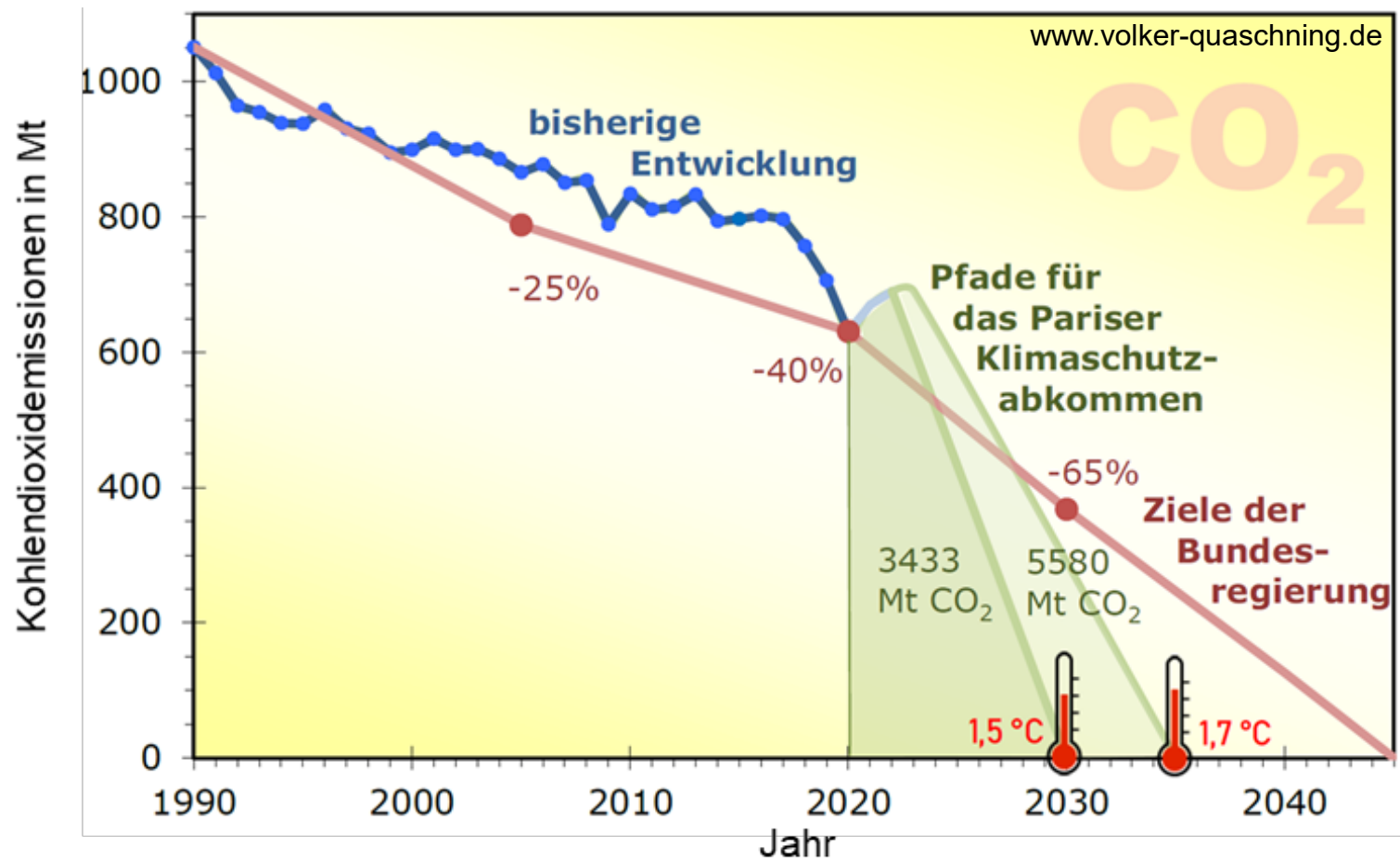

⇒ Wo soll die Energie denn herkommen?

⇒ Aus Solarstrom? Ja, unter anderem!

## 2. Einführung zur Photovoltaik

# Prinzipieller Aufbau einer „klassischen“ Photovoltaikanlage:

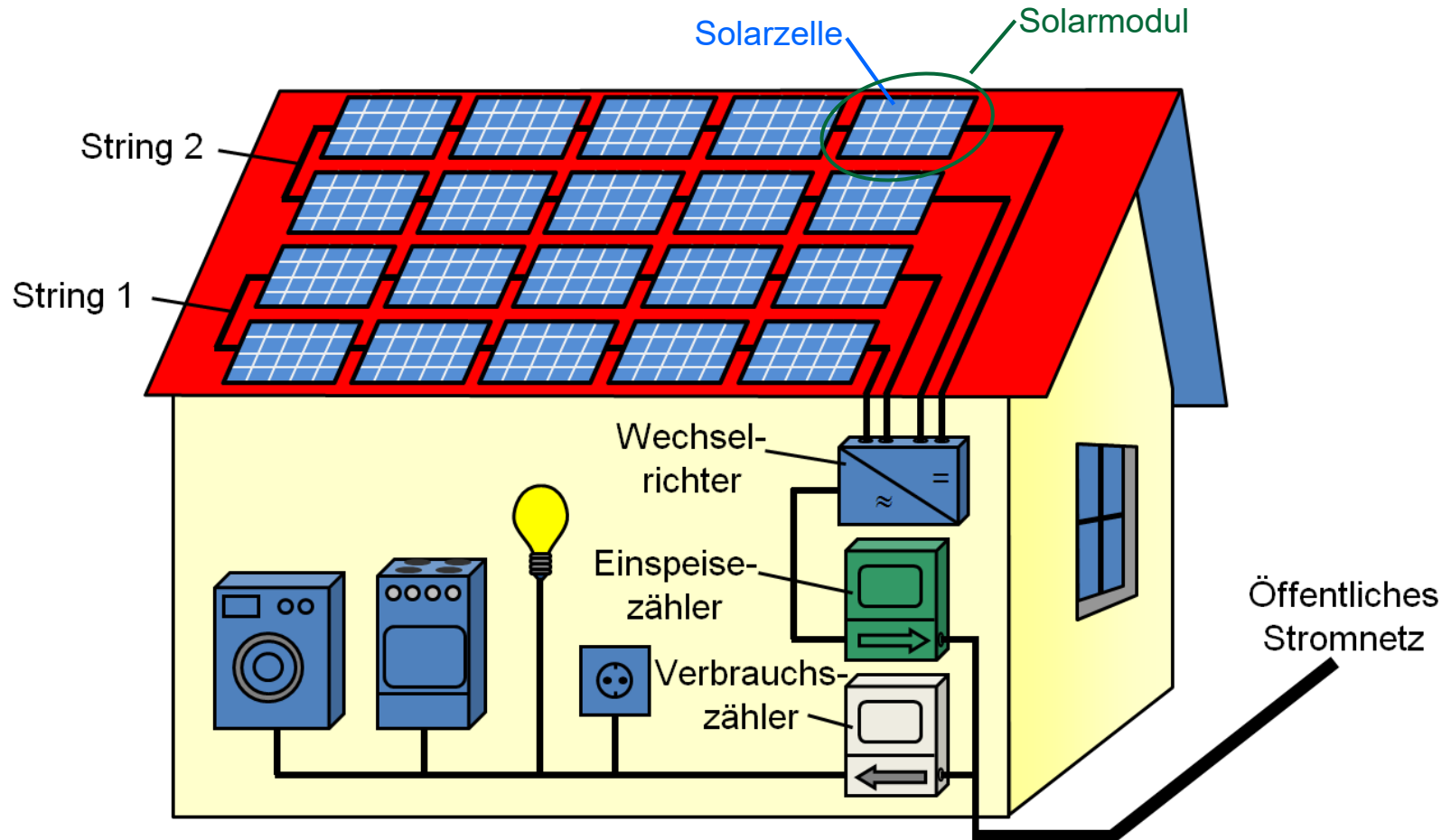



## Wirkungsgrad von Solarmodulen:



$$\eta_{\text{Modul}} = \frac{\text{Elektrische Leistung}}{\text{Optische Leistung}} = \frac{P_{\text{Elektrisch}}}{P_{\text{Optisch}}}$$

z.B. Wirkungsgrad  $\eta_{\text{Modul}} = 20 \%$

- Was heißt das? Bei voller Sonneneinstrahlung (1000 W/m<sup>2</sup>) bringt ein Solarmodul (Fläche 1,7 m<sup>2</sup>, Wirkungsgrad 20 %) eine maximale Leistung (Peakleistung) von:

- Modul:

$$P_{\text{Modul}} = 1000 \frac{\text{Watt}}{\text{m}^2} \cdot 1,7 \text{ m}^2 \cdot 20 \% = 340 \text{ Watt}_p \quad \swarrow \text{„Peak“}$$

- Ganze Anlage: z.B. 30 Module:  $P_{\text{Anlage}} = 30 \text{ Module} \cdot 340 \text{ Watt}_p = 10,2 \text{ kW}_p \approx 10 \text{ kW}_p$

**⇒ Merke: z.B. 50 Quadratmeter reichen für eine 10 kWp – Anlage!**

## Beispiel des Energieertrags realer Anlagen:

### a) Anlage Aachen

- Baujahr: 1996
- Leistung: 2 kWp
- Ausrichtung: Süd
- Dachneigung: 45°
- „alte Technik“



Spezifischer jährlicher Ertrag in kWh/kWp

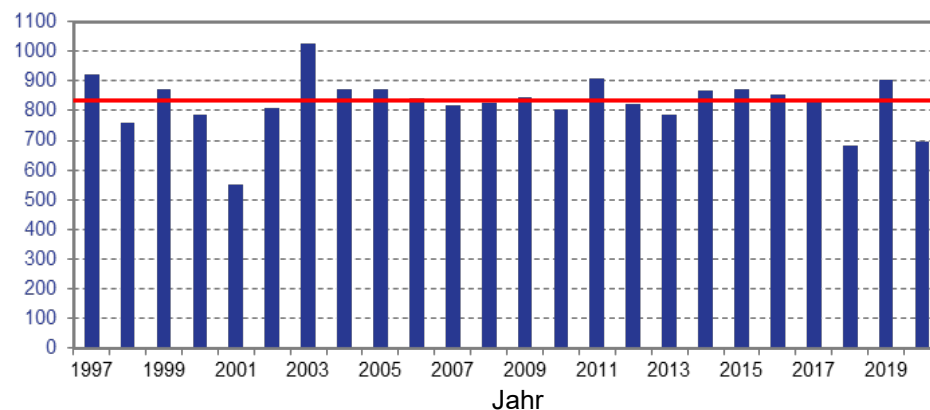

⇒ Durchschnittlicher Ertrag: 830 kWh/kWp

### b) Anlage Steinfurt

- Baujahr: 2008
- Leistung: 25 kWp
- Ausrichtung: Süd
- Neigung: 25°
- „moderne Technik“



Ertrag in kWh/kWp

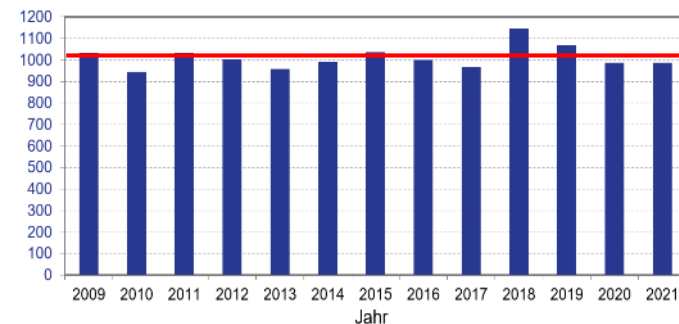

⇒ Durchschnittlicher Ertrag: 1015 kWh/kWp

⇒ 900 kWh/kWp sind in unseren Breiten ohne Weiteres machbar!

# Ertragsabhängigkeit von der Dachausrichtung

		Dachneigung																			
		0°	5°	10°	15°	20°	25°	30°	35°	40°	45°	50°	55°	60°	65°	70°	75°	80°	85°	90°	
Dachausrichtung	Ost	-90°	87,8	87,6	87,0	86,2	85,2	84,1	82,8	81,3	79,7	78,0	76,2	74,1	71,9	69,5	67,0	64,4	61,7	58,7	55,7
		-85°	87,8	87,9	87,6	87,0	86,3	85,4	84,3	83,0	81,6	80,0	78,2	76,2	74,0	71,6	69,1	66,3	63,6	60,7	57,5
		-80°	87,8	88,2	88,2	87,9	87,5	86,8	85,9	84,8	83,5	81,9	80,2	78,2	76,0	73,6	71,1	68,3	65,3	62,3	59,2
		-75°	87,8	88,4	88,8	88,8	88,5	88,1	87,4	86,4	85,2	83,8	82,1	80,2	78,0	75,5	73,0	70,2	67,1	64,0	60,7
		-70°	87,8	88,8	89,3	89,6	89,6	89,3	88,8	88,0	86,9	85,6	83,9	82,1	79,9	77,4	74,7	72,0	68,9	65,5	62,1
		-65°	87,8	89,0	89,8	90,3	90,6	90,5	90,2	89,6	88,5	87,3	85,7	83,8	81,7	79,3	76,4	73,5	70,5	67,1	63,5
	Südost	-60°	87,8	89,3	90,3	91,1	91,6	91,6	91,5	90,9	90,1	88,9	87,4	85,5	83,3	80,9	78,2	75,1	71,9	68,5	64,8
		-55°	87,8	89,6	90,9	91,8	92,4	92,8	92,7	92,3	91,6	90,4	88,9	87,1	84,9	82,4	79,7	76,7	73,3	69,7	66,1
		-50°	87,8	89,7	91,3	92,5	93,3	93,8	93,9	93,6	92,9	91,8	90,4	88,7	86,4	83,8	81,1	78,0	74,6	70,8	67,1
		-45°	87,8	90,0	91,7	93,1	94,1	94,8	95,0	94,8	94,2	93,1	91,7	90,0	87,9	85,3	82,3	79,2	75,7	72,0	68,0
		-40°	87,8	90,2	92,2	93,7	94,9	95,6	95,9	95,8	95,3	94,4	93,0	91,1	89,0	86,5	83,6	80,2	76,8	72,9	68,8
		-35°	87,8	90,3	92,5	94,3	95,5	96,3	96,8	96,8	96,3	95,5	94,1	92,3	90,1	87,6	84,6	81,3	77,6	73,7	69,5
		-30°	87,8	90,5	92,8	94,7	96,1	97,0	97,6	97,7	97,2	96,3	95,1	93,3	91,0	88,4	85,5	82,1	78,3	74,3	70,1
		-25°	87,8	90,7	93,0	95,0	96,6	97,7	98,3	98,3	98,0	97,1	95,8	94,1	91,9	89,2	86,2	82,7	78,9	74,8	70,5
		-20°	87,8	90,8	93,3	95,4	97,0	98,1	98,8	99,0	98,6	97,7	96,4	94,7	92,5	89,8	86,8	83,2	79,5	75,3	70,8
		-15°	87,8	90,9	93,5	95,6	97,3	98,5	99,1	99,4	99,1	98,3	97,0	95,2	93,0	90,3	87,2	83,7	79,8	75,5	71,0
		-10°	87,8	90,9	93,6	95,7	97,5	98,8	99,5	99,7	99,4	98,7	97,4	95,6	93,4	90,6	87,5	83,9	80,0	75,7	71,1
	Süd	-5°	87,8	90,9	93,6	95,9	97,7	98,9	99,7	99,9	99,7	98,9	97,6	95,8	93,6	90,8	87,6	84,1	80,2	75,8	71,2
		0°	87,8	90,9	93,6	95,9	97,7	99,0	99,7	100,0	99,7	98,9	97,6	95,7	93,6	90,9	87,7	84,2	80,2	75,8	71,2
		5°	87,8	90,9	93,6	95,9	97,7	98,9	99,7	99,9	99,7	98,9	97,6	95,8	93,6	90,8	87,6	84,1	80,2	75,8	71,2
		10°	87,8	90,9	93,6	95,7	97,5	98,8	99,5	99,7	99,4	98,7	97,4	95,6	93,4	90,6	87,5	83,9	80,0	75,7	71,1
		15°	87,8	90,9	93,5	95,6	97,3	98,5	99,1	99,4	99,1	98,3	97,0	95,2	93,0	90,3	87,2	83,7	79,8	75,5	71,0
		20°	87,8	90,8	93,3	95,4	97,0	98,1	98,8	99,0	98,6	97,7	96,4	94,7	92,5	89,8	86,8	83,2	79,5	75,3	70,8
		25°	87,8	90,7	93,0	95,0	96,6	97,7	98,3	98,3	98,0	97,1	95,8	94,1	91,9	89,2	86,2	82,7	78,9	74,8	70,5
		30°	87,8	90,5	92,8	94,7	96,1	97,0	97,6	97,7	97,2	96,3	95,1	93,3	91,0	88,4	85,5	82,1	78,3	74,3	70,1
		35°	87,8	90,3	92,5	94,3	95,5	96,3	96,8	96,8	96,3	95,5	94,1	92,3	90,1	87,6	84,6	81,3	77,6	73,7	69,5
	Südwest	40°	87,8	90,2	92,2	93,7	94,9	95,6	95,9	95,8	95,3	94,4	93,0	91,1	89,0	86,5	83,6	80,2	76,8	72,9	68,8
45°		87,8	90,0	91,7	93,1	94,1	94,8	95,0	94,8	94,2	93,1	91,7	90,0	87,9	85,3	82,3	79,2	75,7	72,0	68,0	
50°		87,8	89,7	91,3	92,5	93,3	93,8	93,9	93,6	92,9	91,8	90,4	88,7	86,4	83,8	81,1	78,0	74,6	70,8	67,1	
55°		87,8	89,6	90,9	91,8	92,4	92,8	92,7	92,3	91,6	90,4	88,9	87,1	84,9	82,4	79,7	76,7	73,3	69,7	66,1	
60°		87,8	89,3	90,3	91,1	91,6	91,6	91,5	90,9	90,1	88,9	87,4	85,5	83,3	80,9	78,2	75,1	71,9	68,5	64,8	
65°		87,8	89,0	89,8	90,3	90,6	90,5	90,2	89,6	88,5	87,3	85,7	83,8	81,7	79,3	76,4	73,5	70,5	67,1	63,5	
70°		87,8	88,8	89,3	89,6	89,6	89,3	88,8	88,0	86,9	85,6	83,9	82,1	79,9	77,4	74,7	72,0	68,9	65,5	62,1	
75°		87,8	88,4	88,8	88,8	88,5	88,1	87,4	86,4	85,2	83,8	82,1	80,2	78,0	75,5	73,0	70,2	67,1	64,0	60,7	
80°		87,8	88,2	88,2	87,9	87,5	86,8	85,9	84,8	83,5	81,9	80,2	78,2	76,0	73,6	71,1	68,3	65,3	62,3	59,2	
West	85°	87,8	87,9	87,6	87,0	86,3	85,4	84,3	83,0	81,6	80,0	78,2	76,2	74,0	71,6	69,1	66,3	63,6	60,7	57,5	
	90°	87,8	87,6	87,0	86,2	85,2	84,1	82,8	81,3	79,7	78,0	76,2	74,1	71,9	69,5	67,0	64,4	61,7	58,7	55,7	

z.B. Westdach mit 30 Grad Neigung:

- 17 % Minderung
- (entspricht Ertrag von rund 755 kWh/kWp)



# Ertragsabhängigkeit von der Dachausrichtung

		Neigungswinkel $\beta$																				
		0°	5°	10°	15°	20°	25°	30°	35°	40°	45°	50°	55°	60°	65°	70°	75°	80°	85°	90°		
Azimuth $\alpha$	Nord	-180°	87,8	84,2	80,2	75,9	71,7	67,5	63,4	59,3	55,4	51,5	48,0	44,8	41,9	39,8	38,0	36,5	35,0	33,6	32,2	
		-175°	87,8	84,2	80,2	76,0	71,7	67,5	63,4	59,4	55,4	51,5	48,0	44,8	42,0	39,9	38,1	36,6	35,1	33,7	32,3	
		-170°	87,8	84,2	80,2	76,1	71,9	67,7	63,6	59,5	55,5	51,8	48,4	45,2	42,4	40,3	38,6	37,0	35,5	34,0	32,6	
		-165°	87,8	84,3	80,4	76,2	72,1	68,0	63,9	59,9	56,0	52,3	48,9	45,7	43,1	41,1	39,3	37,7	36,1	34,6	33,2	
		-160°	87,8	84,4	80,6	76,5	72,5	68,4	64,4	60,5	56,7	53,0	49,6	46,6	44,1	42,2	40,4	38,6	37,1	35,5	33,9	
		-155°	87,8	84,5	80,9	76,9	72,9	68,9	65,0	61,2	57,4	53,9	50,7	47,8	45,5	43,5	41,6	39,9	38,2	36,6	34,9	
	Nordost	-150°	87,8	84,6	81,1	77,4	73,5	69,6	65,8	62,1	58,4	55,0	51,9	49,3	47,1	45,0	43,1	41,3	39,5	37,8	36,0	
		-145°	87,8	84,8	81,5	77,8	74,1	70,3	66,7	63,0	59,6	56,3	53,5	51,0	48,8	46,7	44,7	42,8	41,0	39,1	37,3	
		-140°	87,8	84,9	81,8	78,4	74,8	71,3	67,7	64,2	61,0	58,0	55,3	52,9	50,7	48,5	46,5	44,5	42,5	40,6	38,6	
		-135°	87,8	85,2	82,2	79,0	75,6	72,2	68,9	65,6	62,6	59,8	57,2	54,8	52,6	50,4	48,3	46,2	44,1	42,1	40,1	
		-130°	87,8	85,4	82,7	79,6	76,5	73,4	70,2	67,2	64,3	61,6	59,2	56,8	54,6	52,4	50,1	48,0	45,9	43,8	41,7	
		-125°	87,8	85,6	83,1	80,3	77,5	74,6	71,6	68,8	66,1	63,6	61,2	58,9	56,7	54,4	52,2	50,0	47,8	45,5	43,3	
		-120°	87,8	85,9	83,6	81,1	78,5	75,8	73,2	70,6	68,1	65,6	63,3	61,0	58,7	56,6	54,3	52,0	49,7	47,3	45,0	
		-115°	87,8	86,2	84,2	81,9	79,5	77,2	74,8	72,3	70,0	67,7	65,4	63,2	61,0	58,7	56,4	54,0	51,7	49,2	46,7	
		-110°	87,8	86,4	84,7	82,8	80,7	78,5	76,3	74,2	72,0	69,8	67,6	65,4	63,2	60,8	58,6	56,1	53,6	51,2	48,6	
		-105°	87,8	86,7	85,3	83,6	81,8	79,9	78,0	76,0	74,0	71,8	69,8	67,5	65,4	63,1	60,7	58,2	55,6	53,1	50,4	
		-100°	87,8	86,9	85,8	84,5	82,9	81,3	79,5	77,7	75,9	73,9	71,9	69,8	67,5	65,3	62,8	60,3	57,7	55,0	52,3	
		Ost	-95°	87,8	87,3	86,4	85,4	84,1	82,7	81,2	79,5	77,8	76,0	74,1	72,0	69,7	67,4	64,9	62,4	59,7	56,8	54,0
			-90°	87,8	87,6	87,0	86,2	85,2	84,1	82,8	81,3	79,7	78,0	76,2	74,1	71,9	69,5	67,0	64,4	61,7	58,7	55,7
			-85°	87,8	87,9	87,6	87,0	86,3	85,4	84,3	83,0	81,6	80,0	78,2	76,2	74,0	71,6	69,1	66,3	63,6	60,7	57,5
	-80°		87,8	88,2	88,2	87,9	87,5	86,8	85,9	84,8	83,5	81,9	80,2	78,2	76,0	73,6	71,1	68,3	65,3	62,3	59,2	
	-75°		87,8	88,4	88,8	88,8	88,5	88,1	87,4	86,4	85,2	83,8	82,1	80,2	78,0	75,5	73,0	70,2	67,1	64,0	60,7	
	-70°		87,8	88,8	89,3	89,6	89,6	89,3	88,8	88,0	86,9	85,6	83,9	82,1	79,9	77,4	74,7	72,0	68,9	65,5	62,1	
	-65°		87,8	89,0	89,8	90,3	90,6	90,5	90,2	89,6	88,5	87,3	85,7	83,8	81,7	79,3	76,4	73,5	70,5	67,1	63,5	
	-60°		87,8	89,3	90,3	91,1	91,6	91,6	91,5	90,9	90,1	88,9	87,4	85,5	83,3	80,9	78,2	75,1	71,9	68,5	64,8	
	-55°		87,8	89,6	90,9	91,8	92,4	92,8	92,7	92,3	91,6	90,4	88,9	87,1	84,9	82,4	79,7	76,7	73,3	69,7	66,1	
	-50°		87,8	89,7	91,3	92,5	93,3	93,8	93,9	93,6	92,9	91,8	90,4	88,7	86,4	83,8	81,1	78,0	74,6	70,8	67,1	
	Südost	-45°	87,8	90,0	91,7	93,1	94,1	94,8	95,0	94,8	94,2	93,1	91,7	90,0	87,9	85,3	82,3	79,2	75,7	72,0	68,0	
		-40°	87,8	90,2	92,2	93,7	94,9	95,6	95,9	95,8	95,3	94,4	93,0	91,1	89,0	86,5	83,6	80,2	76,8	72,9	68,8	
		-35°	87,8	90,3	92,5	94,3	95,5	96,3	96,8	96,8	96,3	95,5	94,1	92,3	90,1	87,6	84,6	81,3	77,6	73,7	69,5	
-30°		87,8	90,5	92,8	94,7	96,1	97,0	97,6	97,7	97,2	96,3	95,1	93,3	91,0	88,4	85,5	82,1	78,3	74,3	70,1		
-25°		87,8	90,7	93,0	95,0	96,6	97,7	98,3	98,3	98,0	97,1	95,8	94,1	91,9	89,2	86,2	82,7	78,9	74,8	70,5		
-20°		87,8	90,8	93,3	95,4	97,0	98,1	98,8	99,0	98,6	97,7	96,4	94,7	92,5	89,8	86,8	83,2	79,5	75,3	70,8		
-15°		87,8	90,9	93,5	95,6	97,3	98,5	99,1	99,4	99,1	98,3	97,0	95,2	93,0	90,3	87,2	83,7	79,8	75,5	71,0		
-10°		87,8	90,9	93,6	95,7	97,5	98,8	99,5	99,7	99,4	98,7	97,4	95,6	93,4	90,6	87,5	83,9	80,0	75,7	71,1		
-5°		87,8	90,9	93,6	95,9	97,7	98,9	99,7	99,9	99,7	98,9	97,6	95,8	93,6	90,8	87,6	84,1	80,2	75,8	71,2		
0°		87,8	90,9	93,6	95,9	97,7	99,0	99,7	100,0	99,7	98,9	97,6	95,7	93,6	90,9	87,7	84,2	80,2	75,8	71,2		
Süd	5°	87,8	90,9	93,6	95,9	97,7	98,9	99,7	99,9	99,7	98,9	97,6	95,8	93,6	90,8	87,6	84,1	80,2	75,8	71,2		
	10°	87,8	90,9	93,6	95,7	97,5	98,8	99,5	99,7	99,4	98,7	97,4	95,6	93,4	90,6	87,5	83,9	80,0	75,7	71,1		

# Anlage auf dem Norddach?

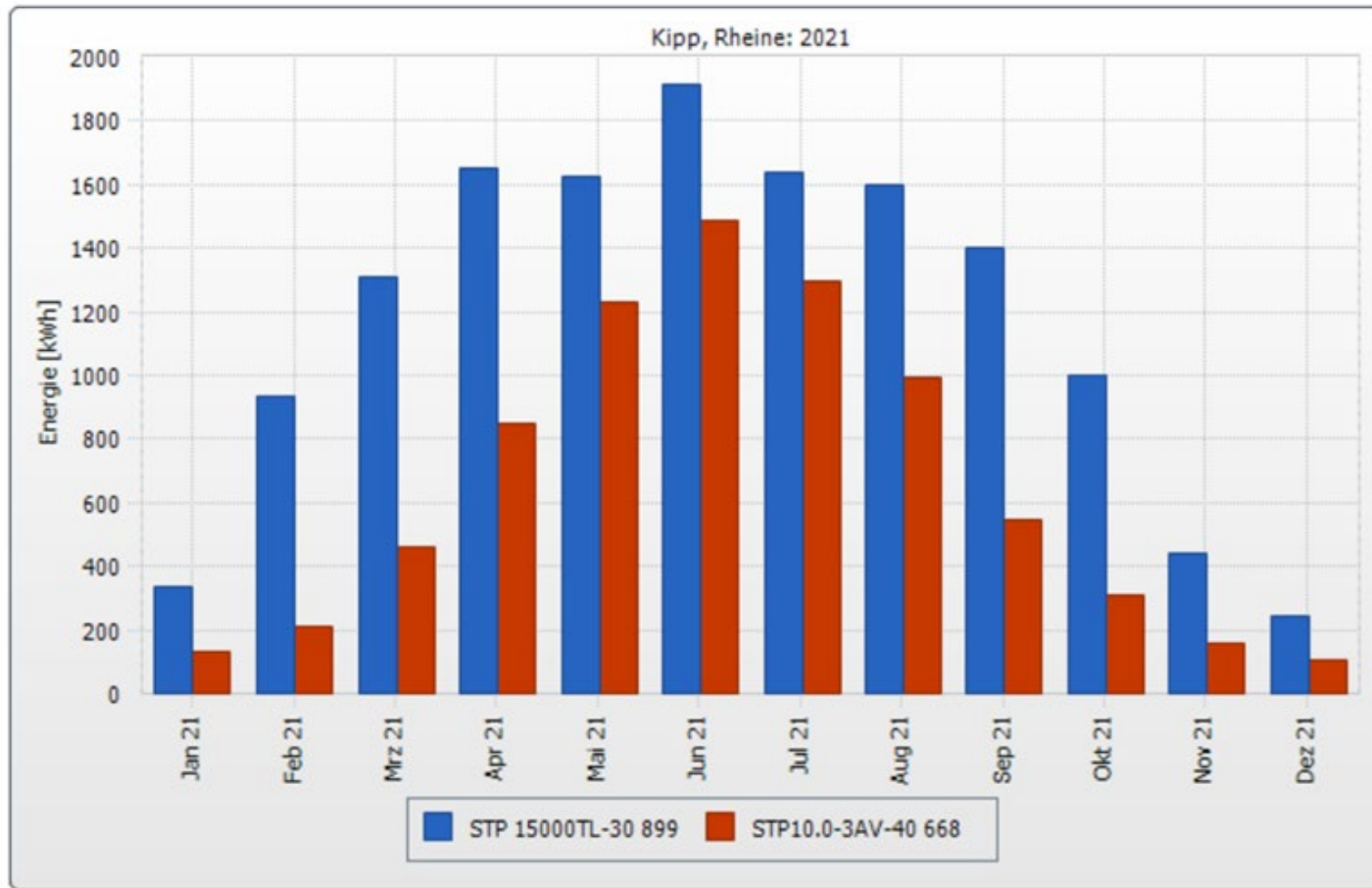

Quelle: Peter Nagelmann, Marienstr 21, Rheine

Mai bis Dezember: Nord zu Süddach: 60,5 %



## **3. Markt- und Preisentwicklung**

# Ausbau der Photovoltaik in Deutschland

- Installierte Leistung in GWp:



Der 52 GW-Deckel!

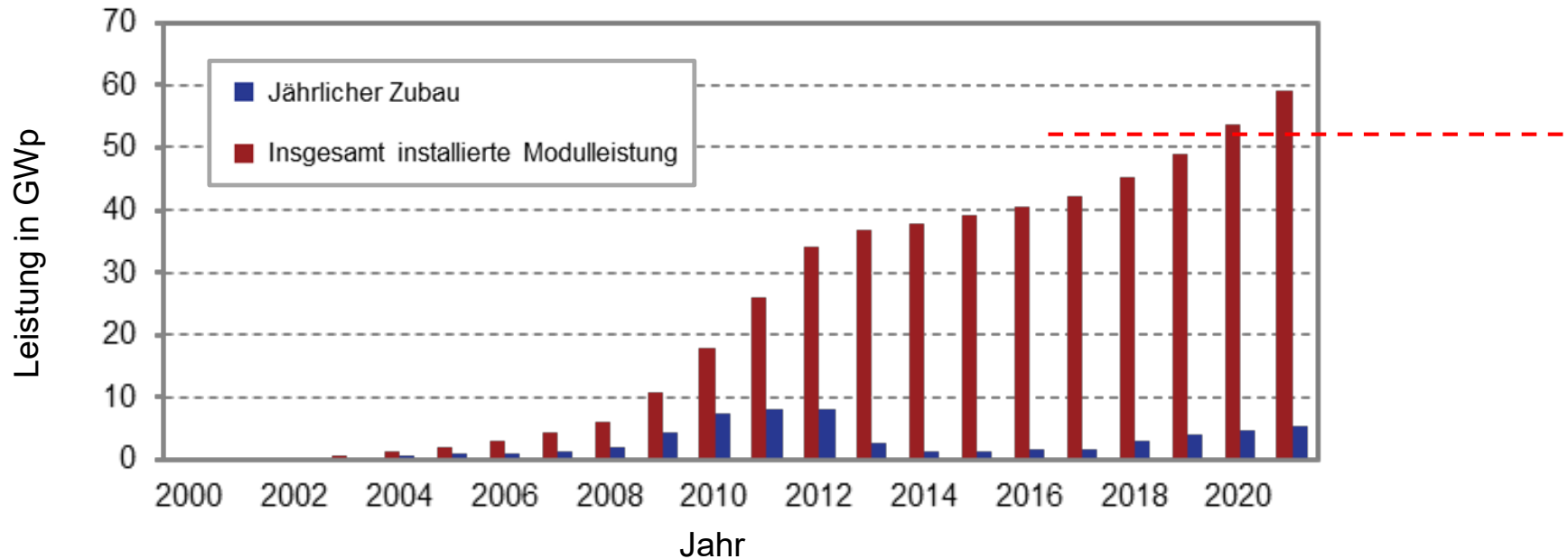

- Jährlicher Zubau zwischenzeitlich bei ca. 7 GWp/Jahr
- Aktuell (2021): ca. 5 GWp/Jahr
- Eigentlich brauchen wir 10 - 15 GWp/Jahr
- **Der 52 GW-Deckel ist weg!**





## Weltweites Wachstum der Photovoltaik

- Bislang weltweit installierte Leistung in GWp:

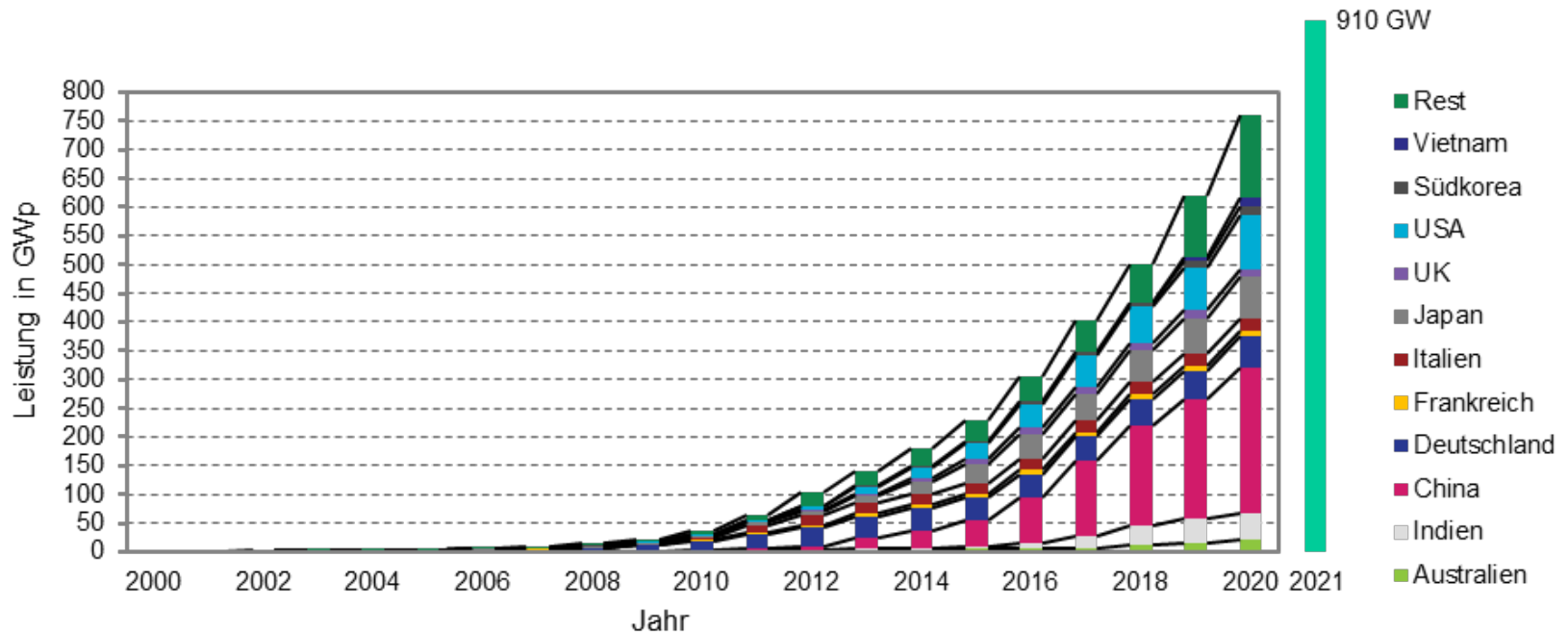

- Wachstumsraten über 40 %
- 2019 und 2020: jeweils rund 100 GWp zusätzlich installiert!
- Europa spielt aktuell kaum noch eine Rolle

# Stromerzeugung durch erneuerbare Energien in Deutschland

- Stromerzeugung in Mrd. kWh

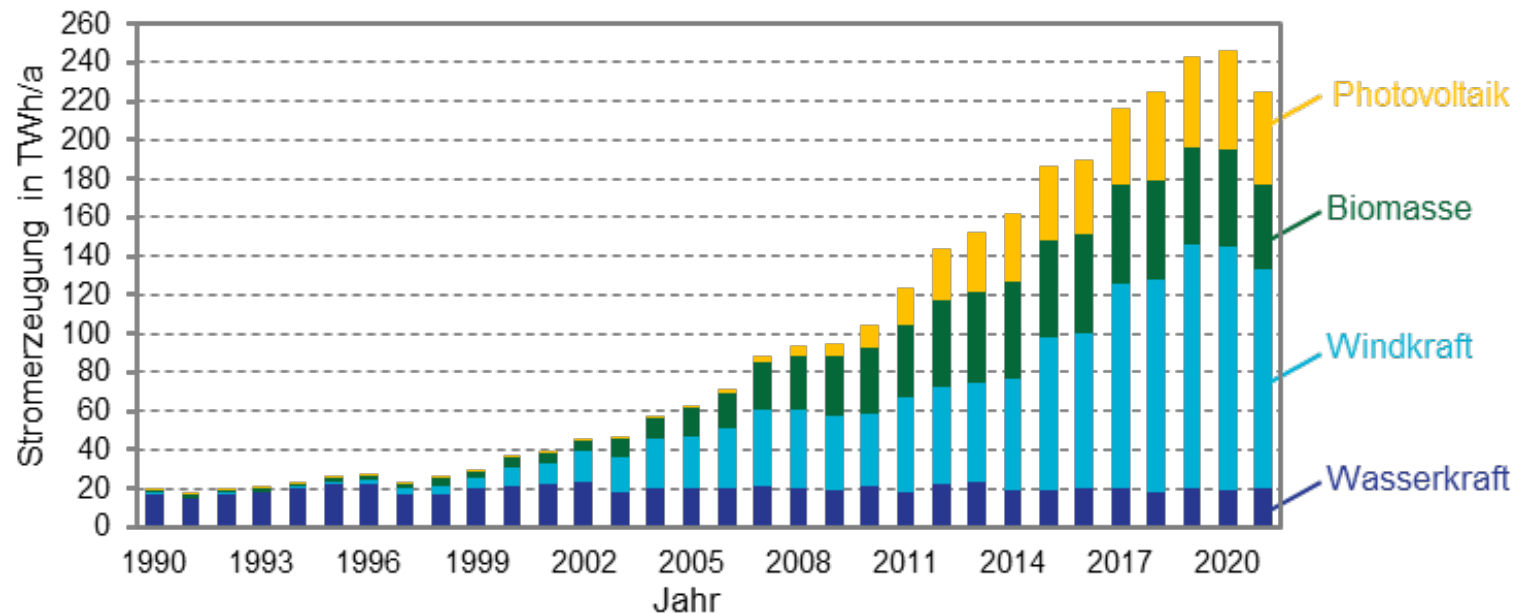

## Aktueller Status (2021):

- Anteil der erneuerbaren Energien am Nettostrombedarf: 50 %
- Anteil der Photovoltaik am Nettostrombedarf: 10 %

# Geplanter Ausbau von Photovoltaik und Windkraft durch die neue Regierung

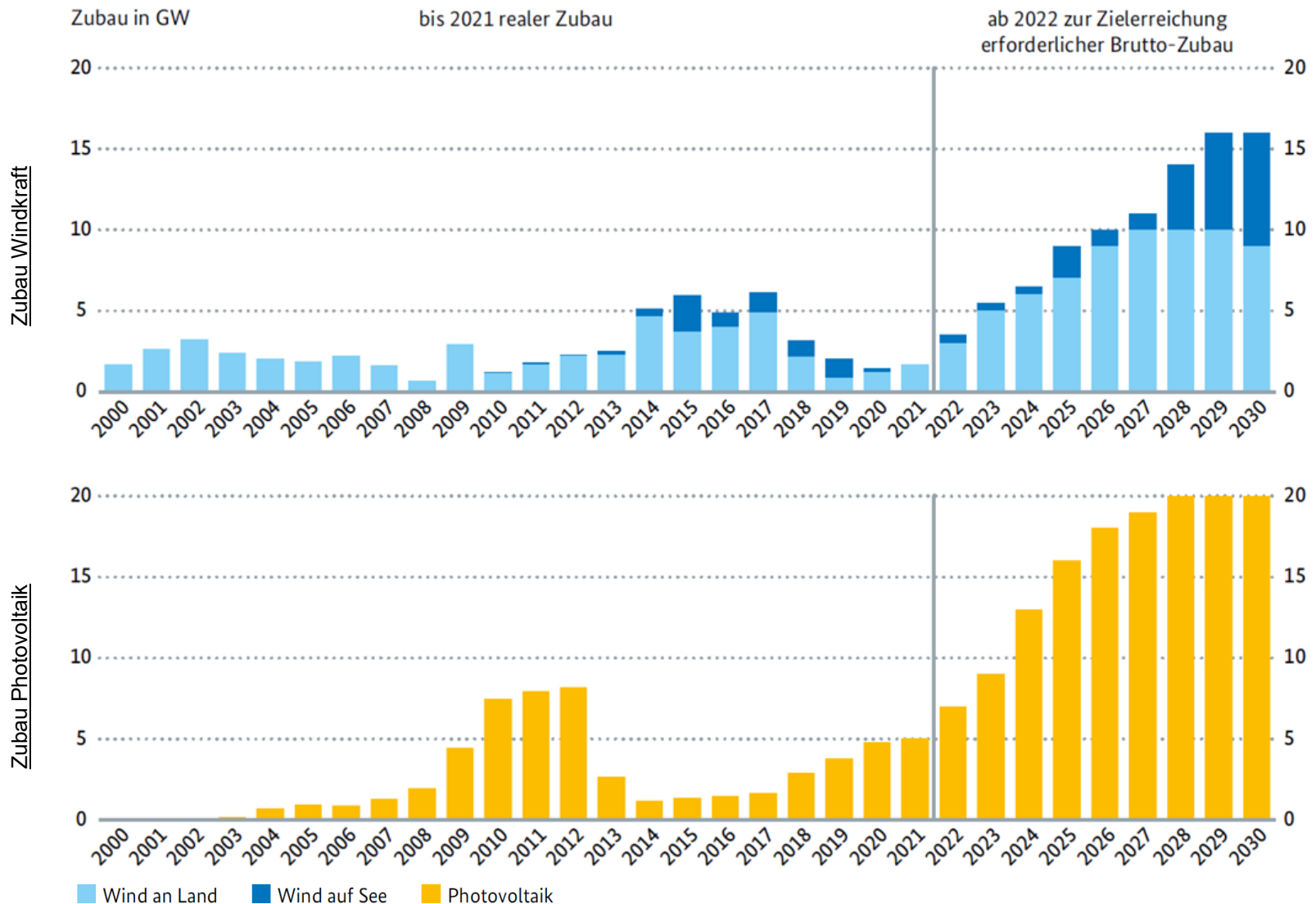



## Preisentwicklung:

- Modulpreise seit 1980 (inflationsbereinigt):

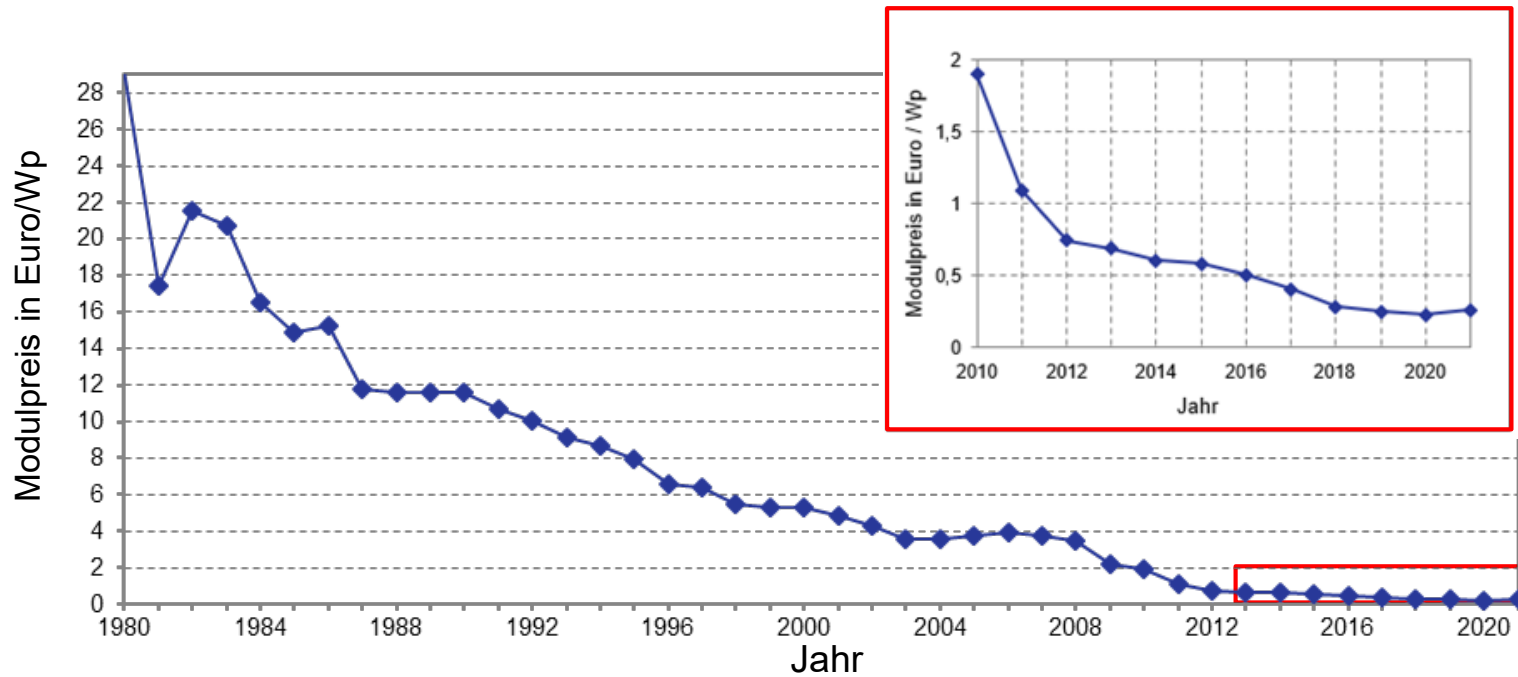

- Reduzierung von 27 Euro/Wp auf unter 25 Cent/Wp!

## Preisentwicklung:

- Entwicklung der Einspeisevergütung seit 2004:

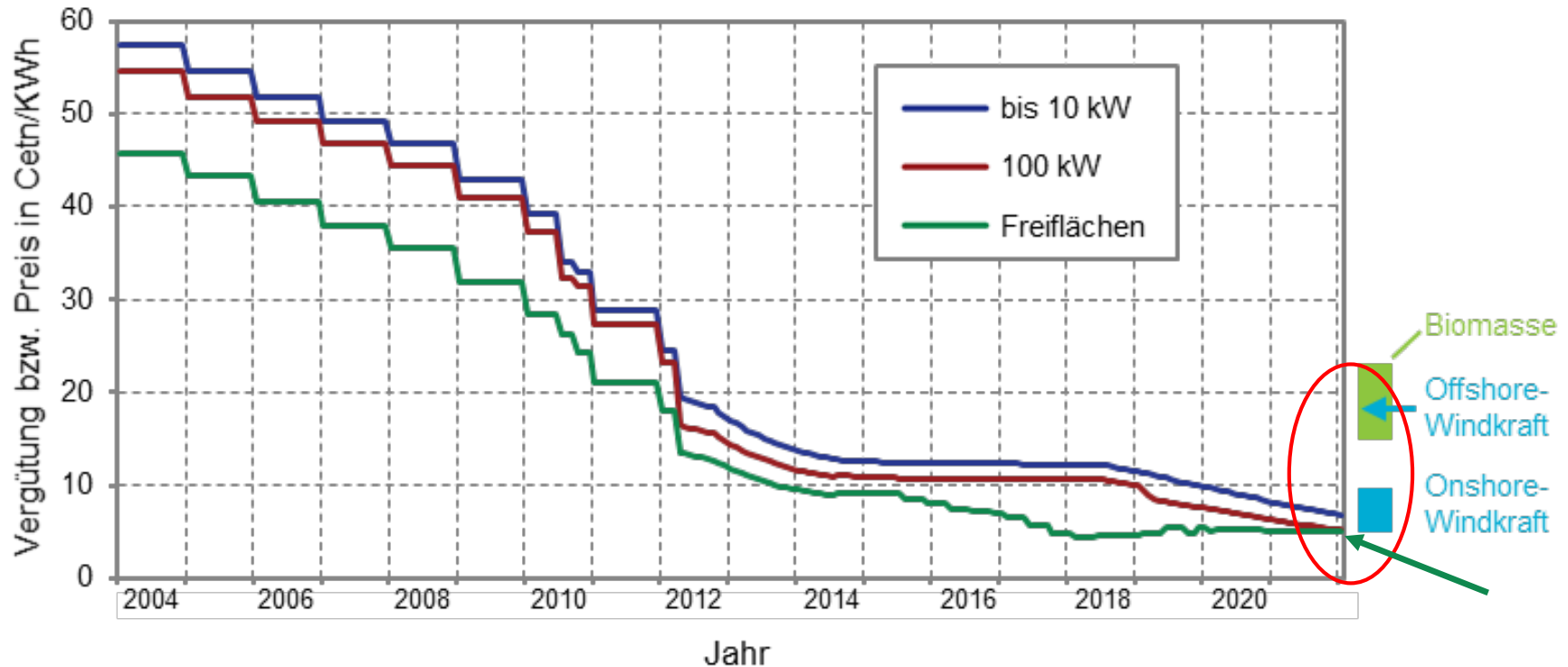

- ⇒ Photovoltaikstrom ist inzwischen günstiger als Biomasse und Offshore-Windkraft!
- ⇒ Ausschreibungen von Freiflächenanlagen: Betreiber bieten 5 Ct/kWh!
- ⇒ Ausschreibung in Abu Dhabi: Betreiber bietet 1,1 Ct/kWh!

## Preisentwicklung:

- Einspeisevergütung und Strompreis

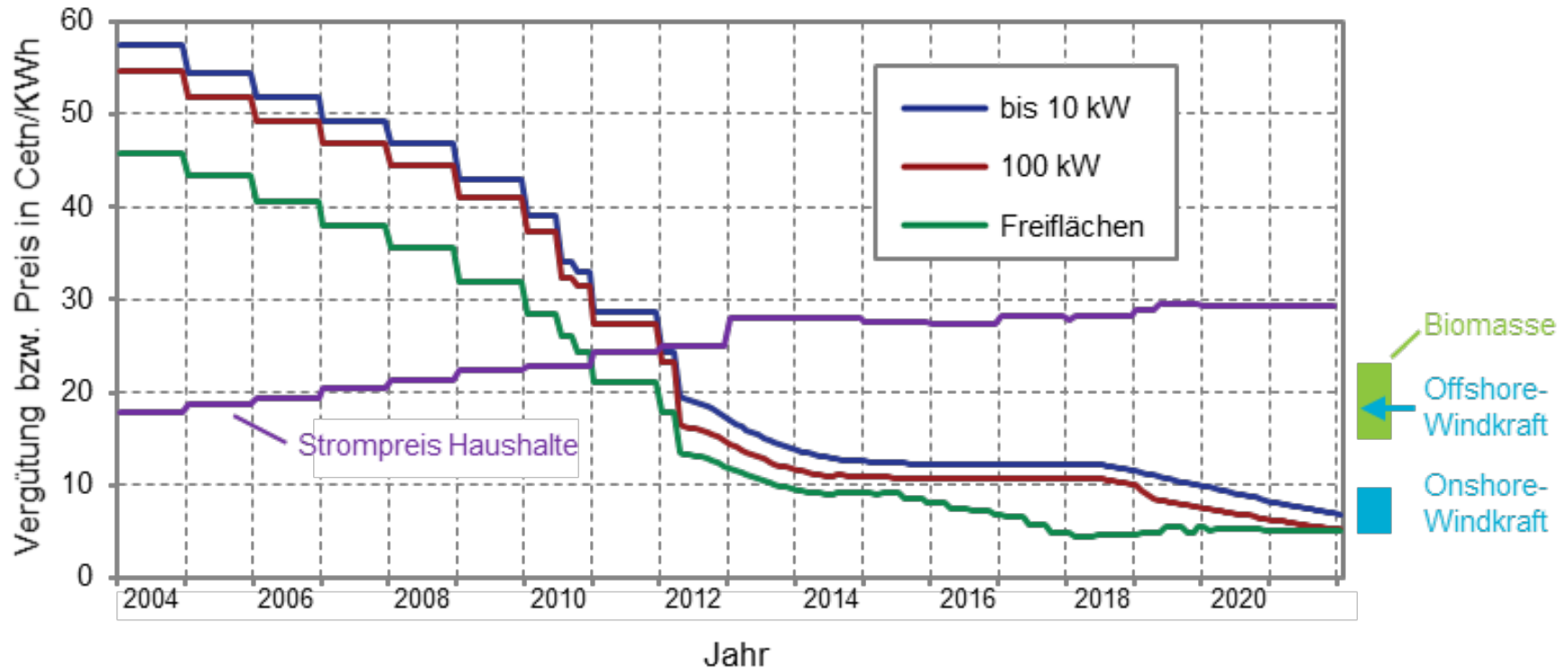

⇒ Eigenverbrauch lohnt sich!



## **4. Wirtschaftlichkeit von konkreten Anlagenbeispielen**

## Beispiel A: 10 kWp-Anlage ohne Eigenverbrauch

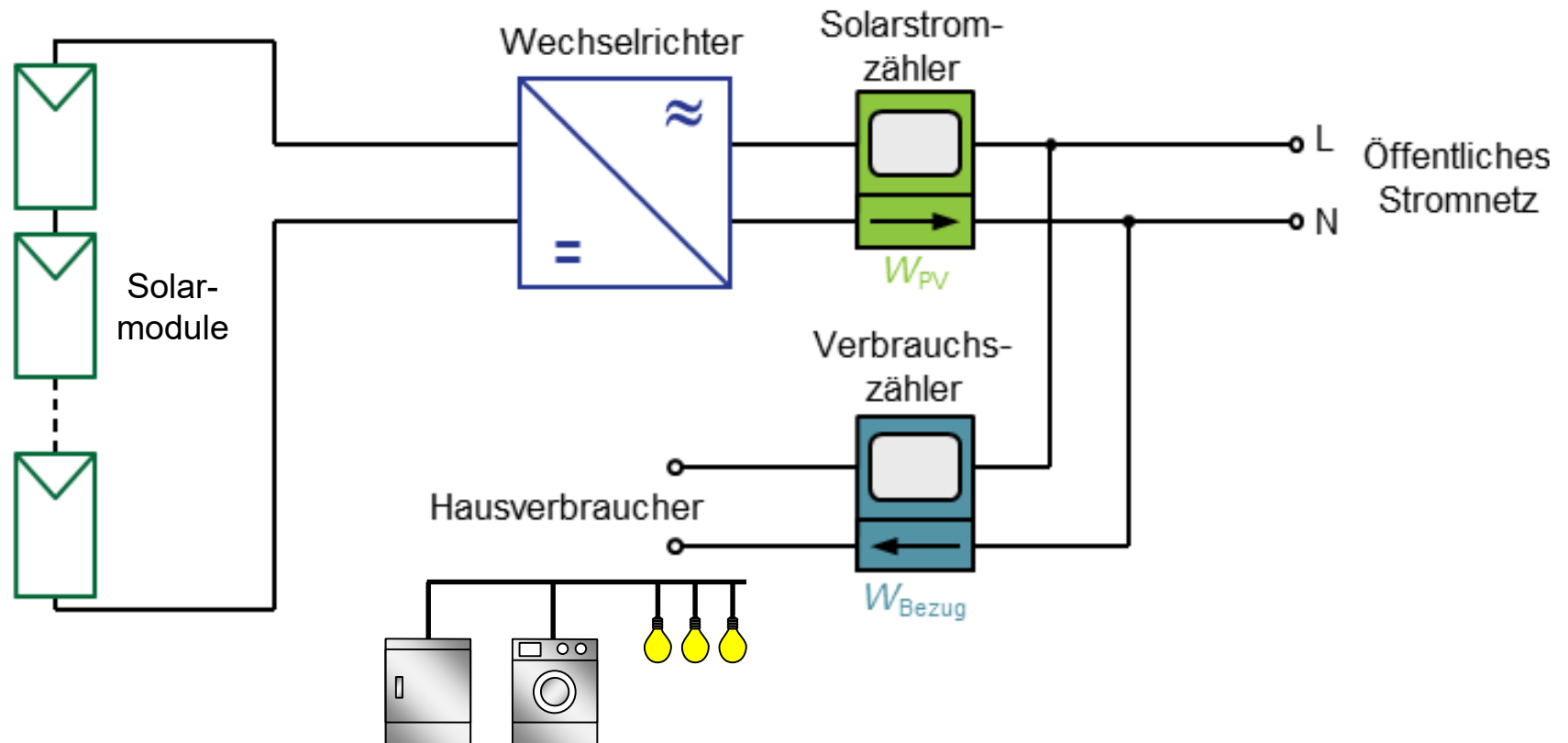

## Beispiel A: 10 kWp-Anlage ohne Eigenverbrauch (Nettopreise)

Investitionskosten:	z.B. 12.000 Euro (entspricht 1.200 Euro/kWp)	
Stromertrag:	10 kWp x 900 kWh/(kWp x Jahr) = <u>9000 kWh/Jahr</u>	
⇒ Einnahmen:	6,5 ct/kWh x 900 kWh/Jahr x 10 kWp =	<u>585 Euro/Jahr</u>
Laufende jährliche Kosten:	1,5 % der Investitionskosten:	<u>180 Euro/Jahr</u>
⇒ Ausgaben:		<u>180 Euro/Jahr</u>
⇒ Überschuss:	(585 – 180) Euro/Jahr =	<u>405 Euro/Jahr</u>
⇒ Amortisationszeit:	12.000 Euro / 405 Euro/Jahr =	<u>29,6 Jahre</u>
⇒ Rendite:	=	<u>-3,5 %</u>

⇒ kein guter Deal...

⇒ Was kann man tun, um die Rendite zu verbessern?



## Beispiel B: 10 kWp-Anlage mit Eigenverbrauch

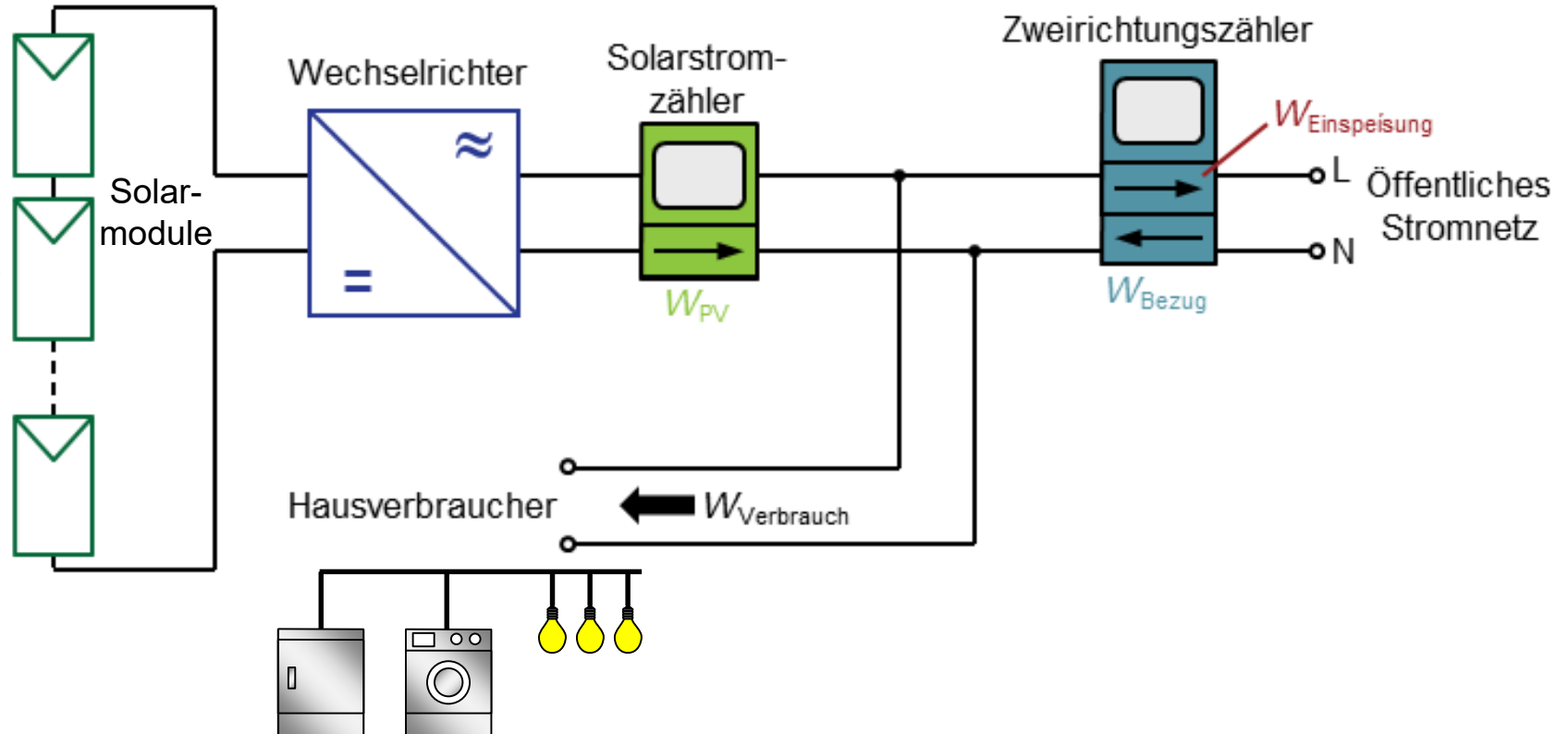

## Beispiel B: 10 kWp-Anlage mit Eigenverbrauch

- z.B. 1/3 des erzeugten Stroms wird selbst verbraucht, Tarifstrom kostet z.B. 30 ct/kWh

### • Neue Rechnung:

⇒ Einnahmen durch Einspeisung:	$6,5 \text{ ct/kWh} \times 2/3 \times 9000 \text{ kWh/Jahr} =$	<b>390 Euro/Jahr</b>
⇒ Vorteil durch Eigenverbrauch:	$30 \text{ ct/kWh} \times 1/3 \times 9000 \text{ kWh/Jahr} =$	<b>900 Euro/Jahr</b>
	⇒ Gesamteinnahmen:	<b><u>1.290 Euro/Jahr</u></b>

Laufende jährliche Kosten:	1,5 % der Investitionskosten:	<b><u>180 Euro/Jahr</u></b>
----------------------------	-------------------------------	-----------------------------

⇒ **Ausgaben:** **180 Euro/Jahr**

⇒ **Überschuss:**  $(1290 - 180) \text{ Euro/Jahr} =$  **1.110 Euro/Jahr**

⇒ **Amortisationszeit:**  $12.000 \text{ Euro} / 1.110 \text{ Euro/Jahr} =$  **10,8 Jahre**

⇒ **Rendite:** = **5,9 %**

⇒ Rendite ist deutlich verbessert!

⇒ Realistisch: 3 % bis 5 %...

## Konkrete Empfehlungen bei Planung und Kauf einer PV-Anlage:

- Dacheignung prüfen (steht ggf. Sanierung an?)
- Installierbare PV-Leistung abschätzen
- Verschiedene Varianten durchrechnen lassen
- Mehrere Angebote einholen!

⇒ Geeignete Solaranlage installieren



## Welche Art von Modulen?

multikristallin:



Wirkungsgrad: 18 %

monokristallin:



Bilder: Solarwatt

Wirkungsgrad: 22 %

Ebenfalls zu überlegen:

- Gibt es Energieeinsparpotential?

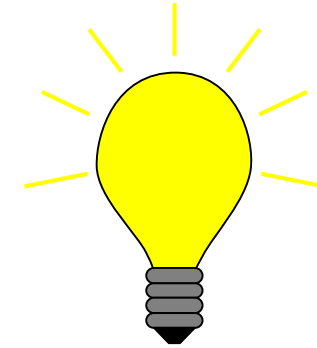

- z.B. Beleuchtung:

- z.B. Haushaltsgeräte:



- Macht ggf. Wärmeerzeugung mit Strom Sinn? (Brauchwasser oder Heizung)

# Eigenverbrauchserhöhung durch Wärmeproduktion: Mit Heizstab

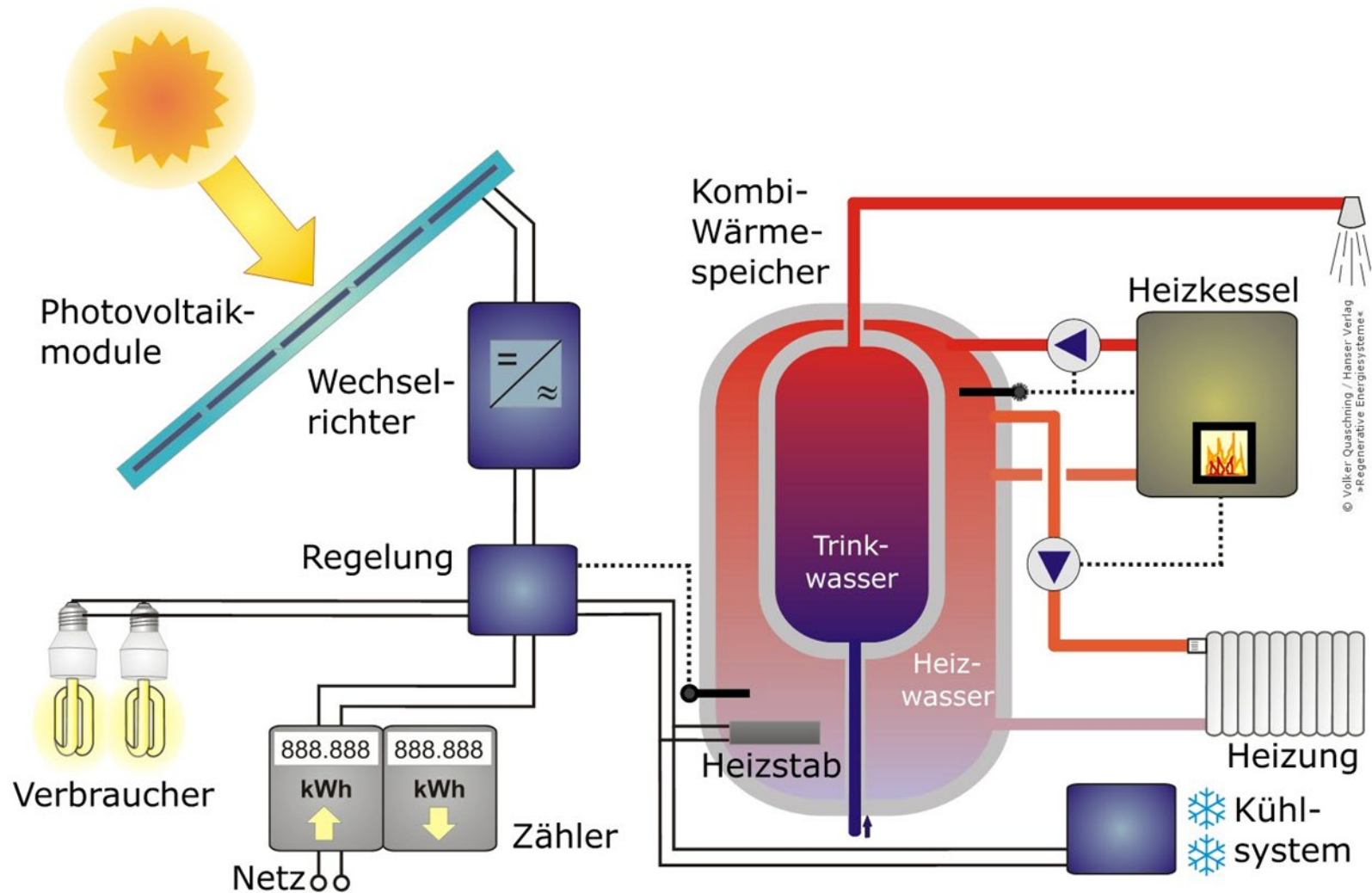



# Eigenverbrauchserhöhung durch Wärmeproduktion: Mit Wärmepumpe

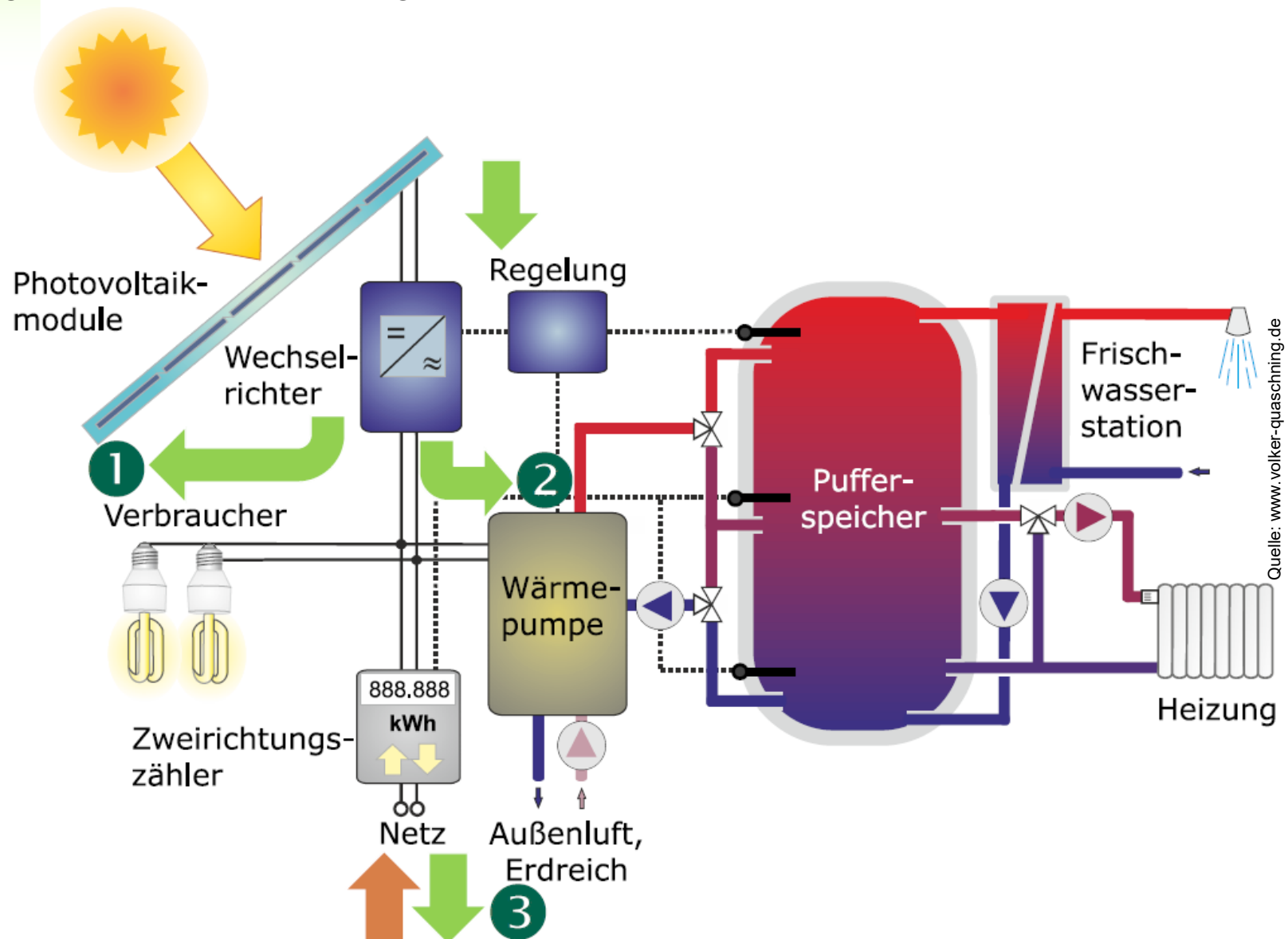

## **5. Speicherung von Solarstrom**

# Prinzip

- Ein Teil des Stroms wird zwischengespeichert, um den Eigenverbrauchsanteil zu erhöhen

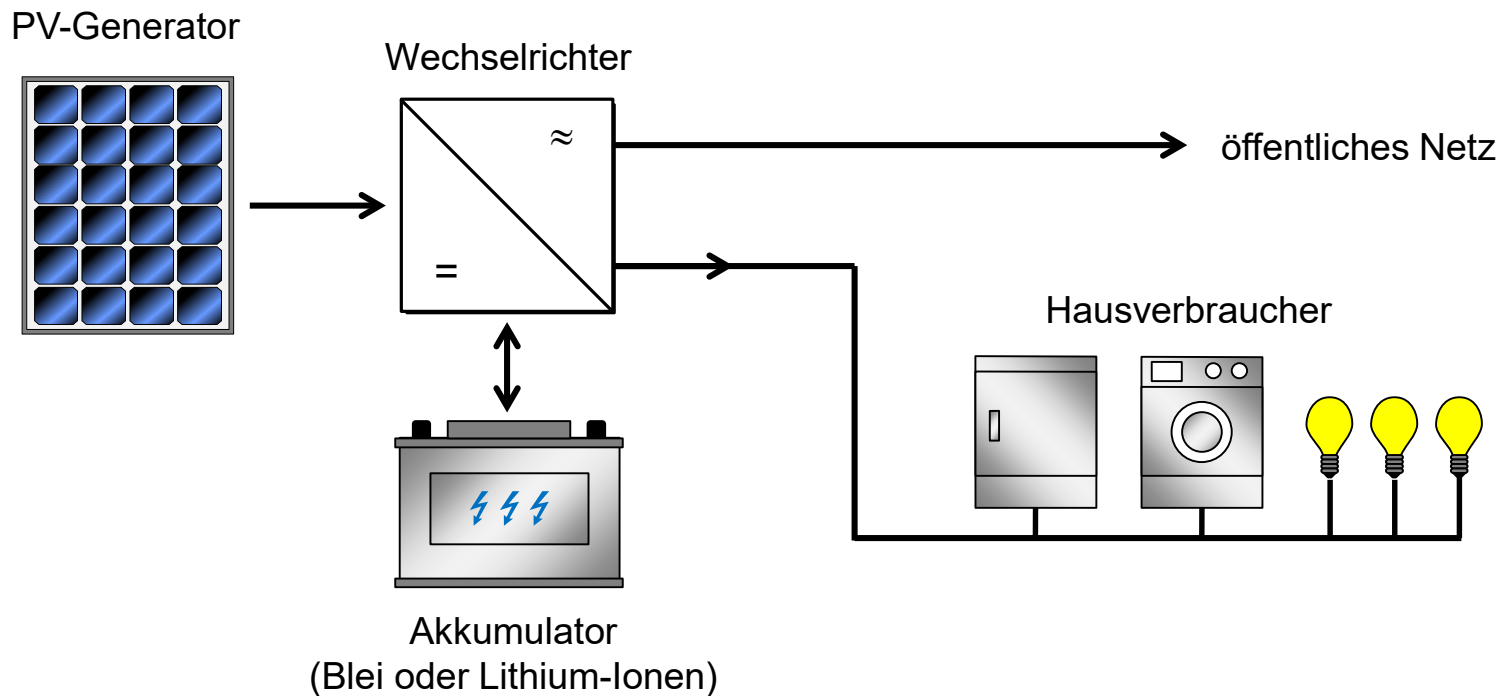

## Aktuelle Situation:

- Lithium-Ionen-Speicher haben sich praktisch durchgesetzt ggü. Bleispeichern



- Zusatzfeatures: z.B. Notstromfunktion, Anbindung an Elektroauto, etc.



## Aktuelle Situation:

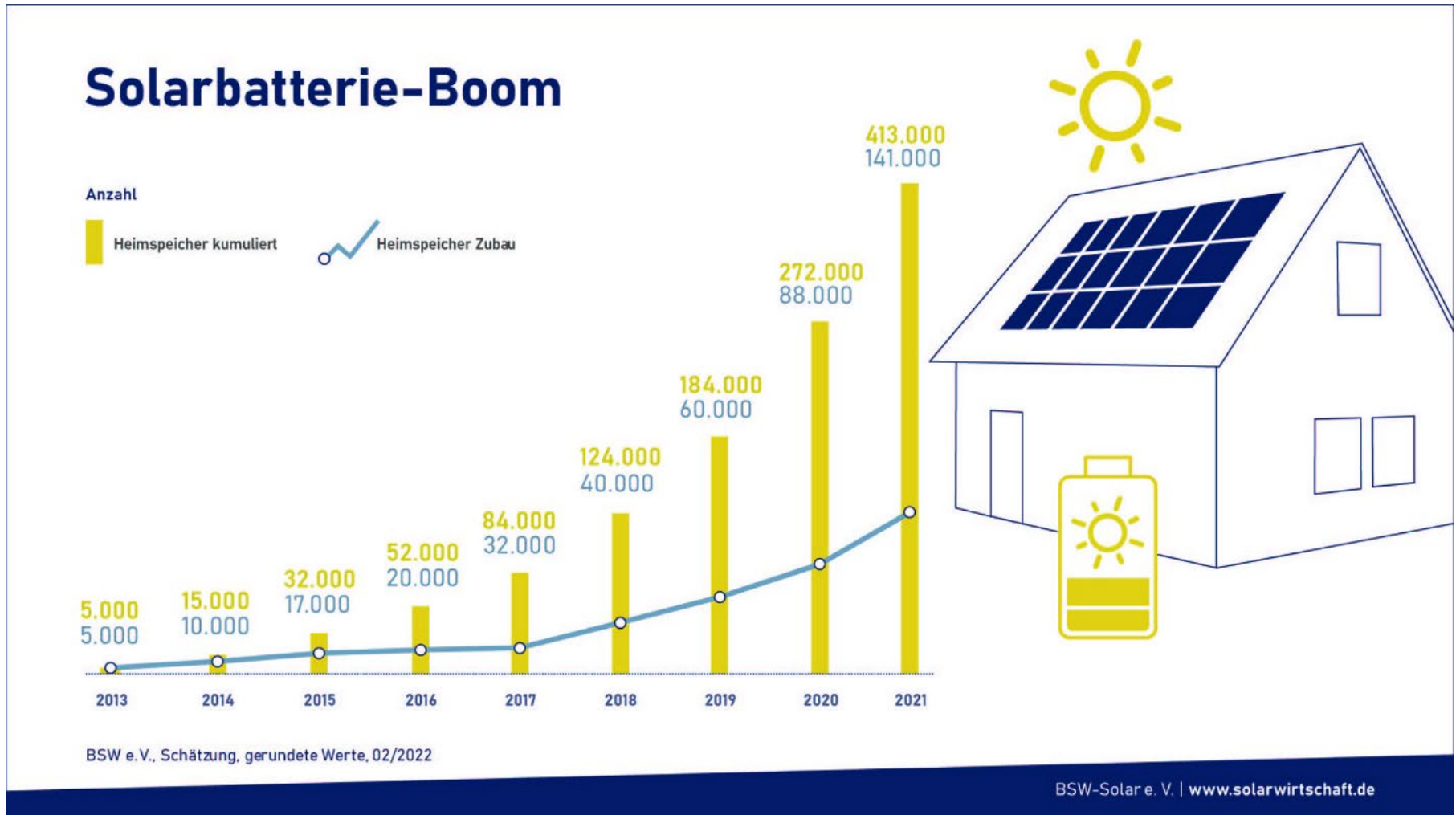

- Mehr als jede 2. PV-Anlage wird mit Speicher gekauft

## Durchaus sinnvoll: Hybrid-Wechselrichter nehmen:



Fronius Symo Hybrid



SMA Sunny Tripower  
Smart Energy



Kostal Plenticore



z.B. BYD-Speicher mit 10 Kilowattstunden Speicherkapazität  
erst nachträglich kaufen

# Intelligentes System zur Erhöhung des Eigenverbrauchs (EFH):

a) Ohne Speicher und Lastmanagement:

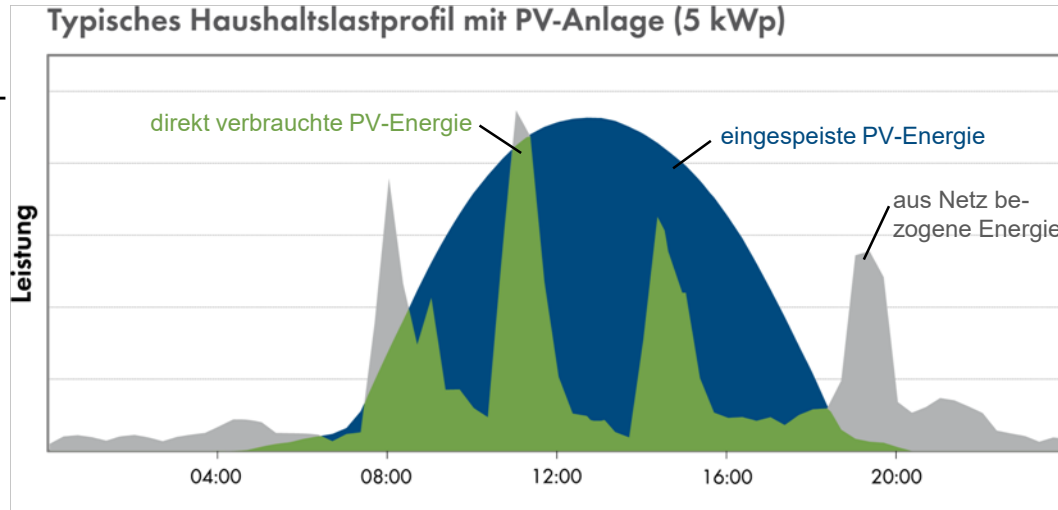

⇒ ca. 30 % Eigenanteil

b) Mit Speicher und Lastmanagement:

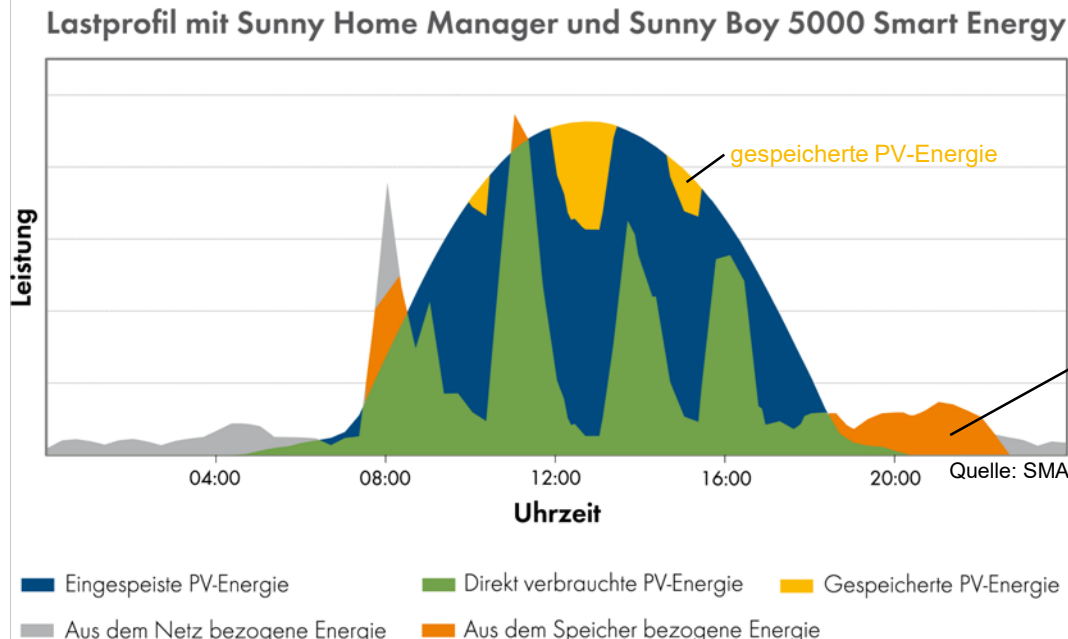

⇒ ca. 60 % Eigenanteil

## Aktuelle Situation:

- Bislang wurden in Deutschland gut 400.000 Heimspeicher installiert
- Kosten von Speichern sinken (insb. Lithium-Ionen-Speicher)
- Kosten zur Speicherung einer Kilowattstunde liegen aber immer noch über 15 bis 20 Cent

⇒ Speicher rechnen sich bislang nur in Ausnahmefällen!

⇒ Speicherung in Wärme (z.B. in Kombination mit Wärmepumpen) ist eher wirtschaftlich!



## Studie zur Effizienz von aktuellen Stromspeichern:

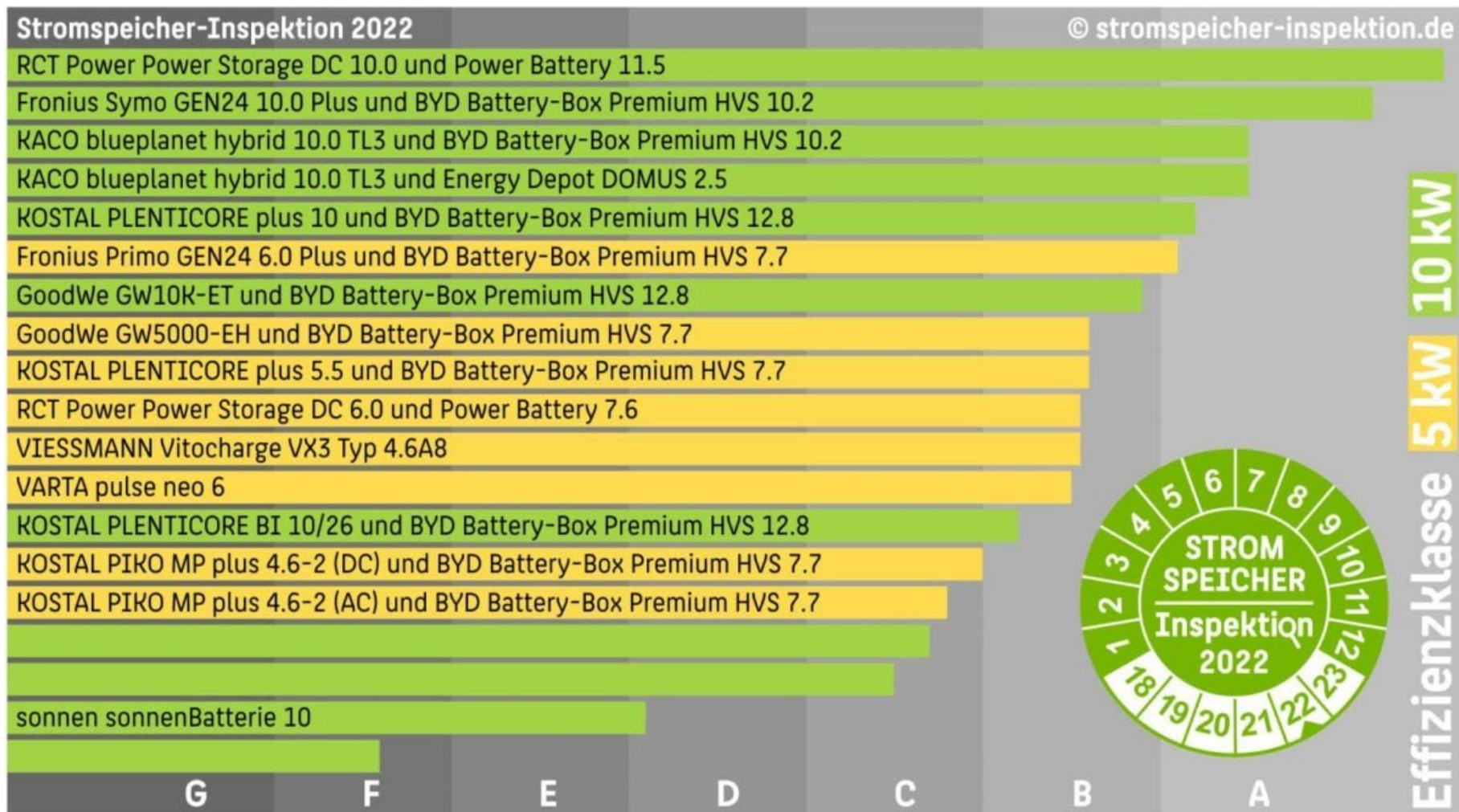

<https://solar.htw-berlin.de/studien/speicher-inspektion-2021/>

## Was ist hier falsch?



Foto: K. Mertens



# Nutzt die Dächer!



Pixabay



Foto: Mertens



Foto: Mertens



Foto: Mertens



Pixabay



Pixabay



www.pv-magazine.de



Pixabay



www.solaranlagen-portal.com



## Macht die Dächer voll!





# Die Dächer müssen genutzt werden: Es ist noch genug Platz...

## Beispiel Laer

### Solarpotentialkataster des Kreis Steinfurt

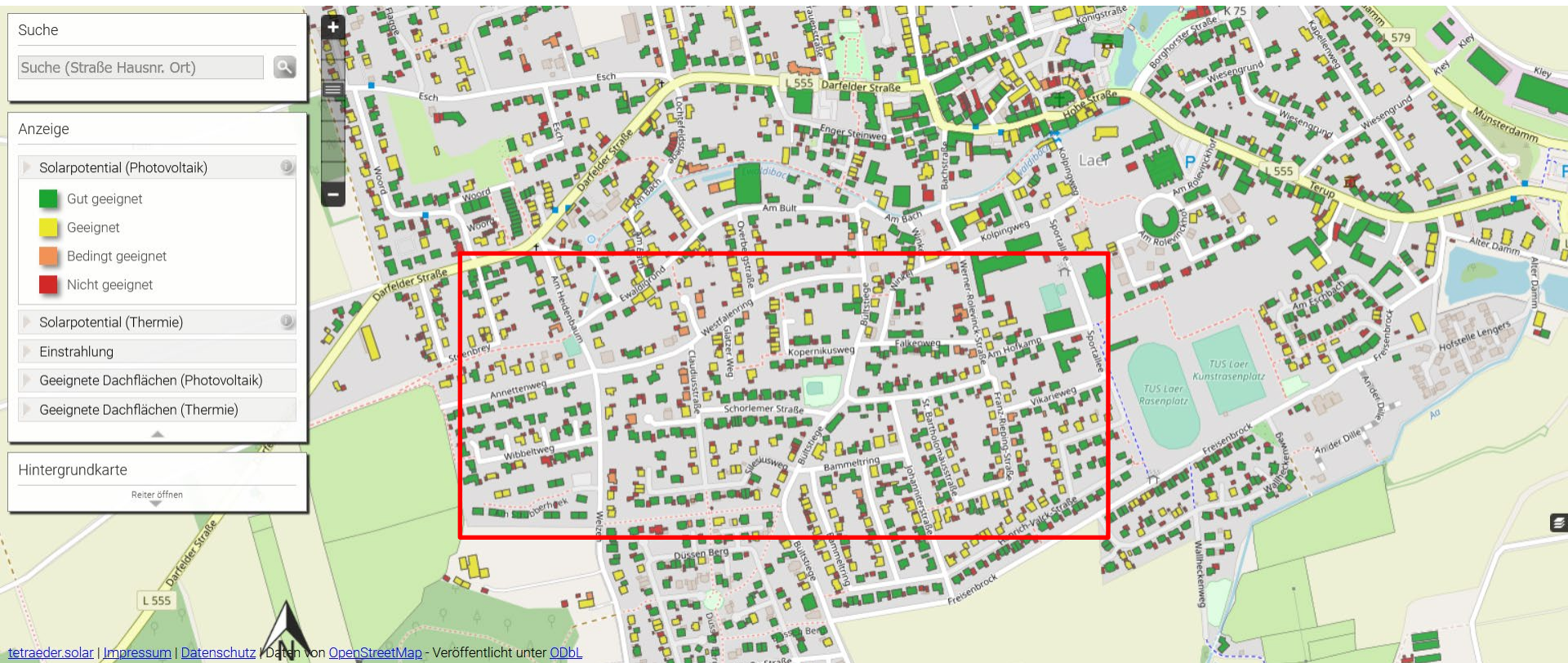

<https://www.solare-stadt.de/kreis-steinfurt/Solarpotenzialkataster>



# Die Dächer müssen genutzt werden: Es ist noch genug Platz...

## Beispiel Laer



<https://www.solare-stadt.de/kreis-steinfurt/Solarpotenzialkataster>



# Die Dächer müssen genutzt werden: Es ist noch genug Platz...

## Beispiel Laer

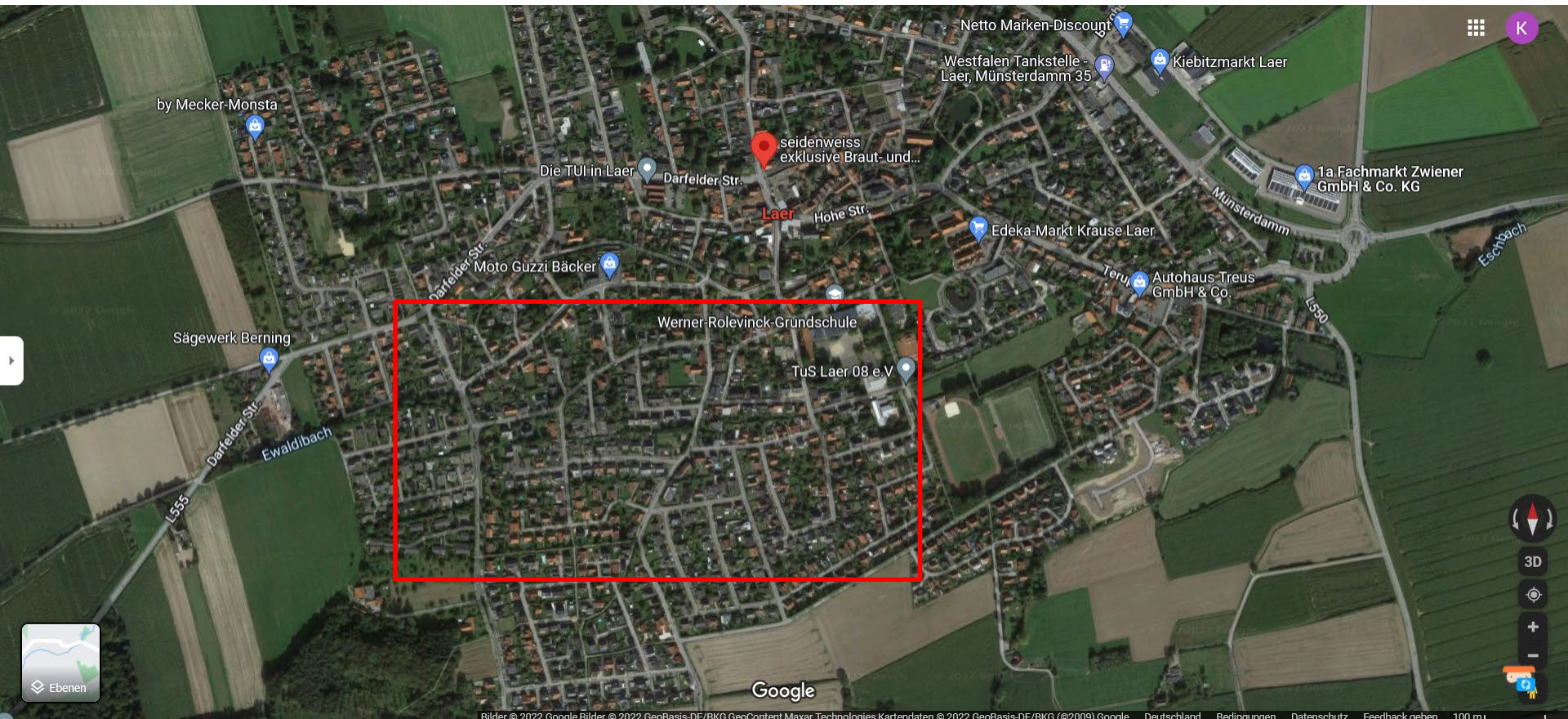

Quelle: google maps



# Die Dächer müssen genutzt werden: Es ist noch genug Platz...

## Beispiel Laer

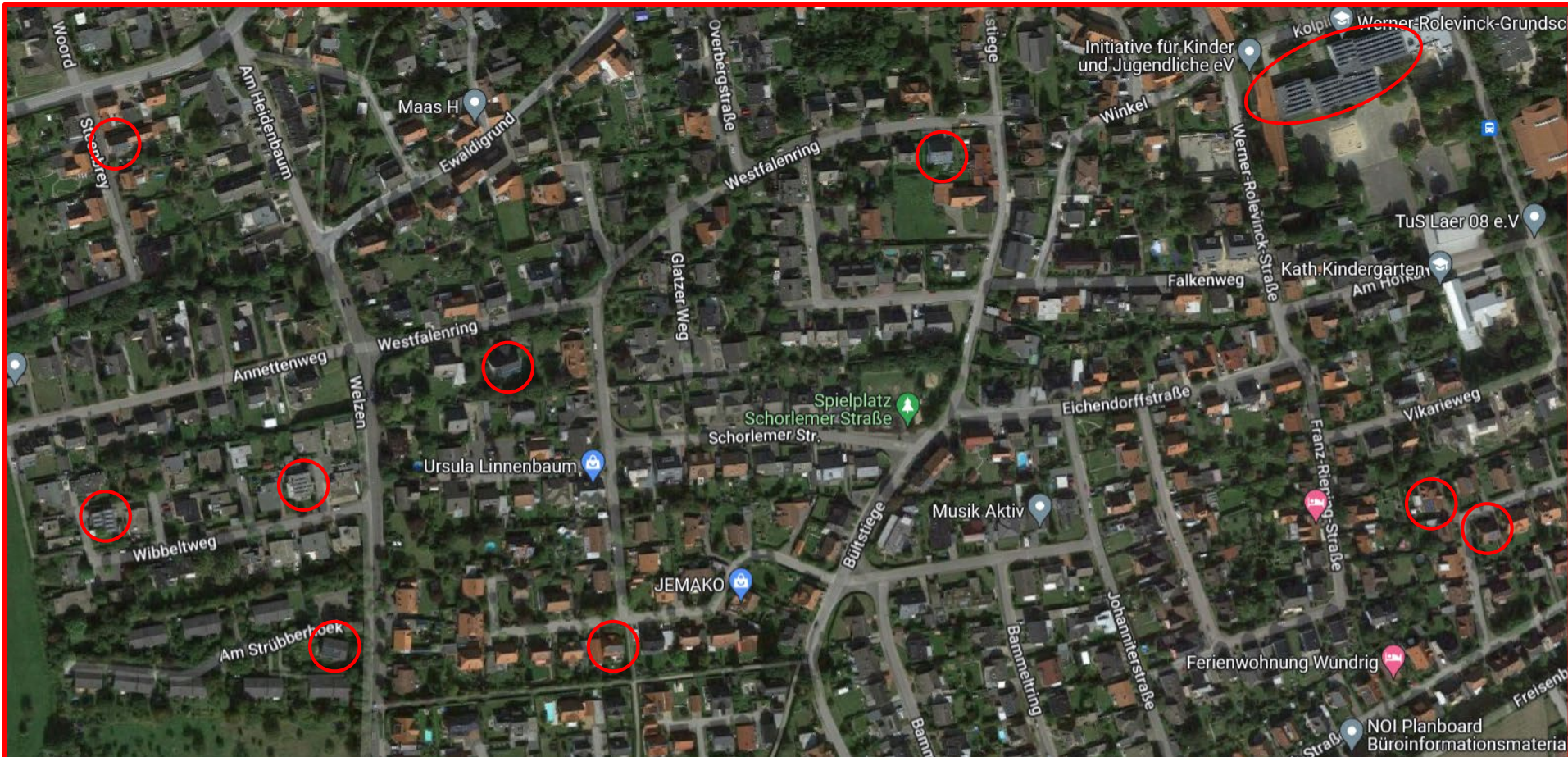

Quelle: google maps

## **6. Photovoltaik und Elektroautos?**



## Nutzt die Dächer... auch für das Elektroauto...

# 90 Prozent würden Solarstrom tanken

## Womit würden Sie bei gleichem Preis vorzugsweise tanken?

Solarenergie und andere  
Erneuerbare Energien

90%

Stromquelle egal

8%

Atomstrom

1%

Strom aus Gas-  
oder Kohlekraftwerken

0%

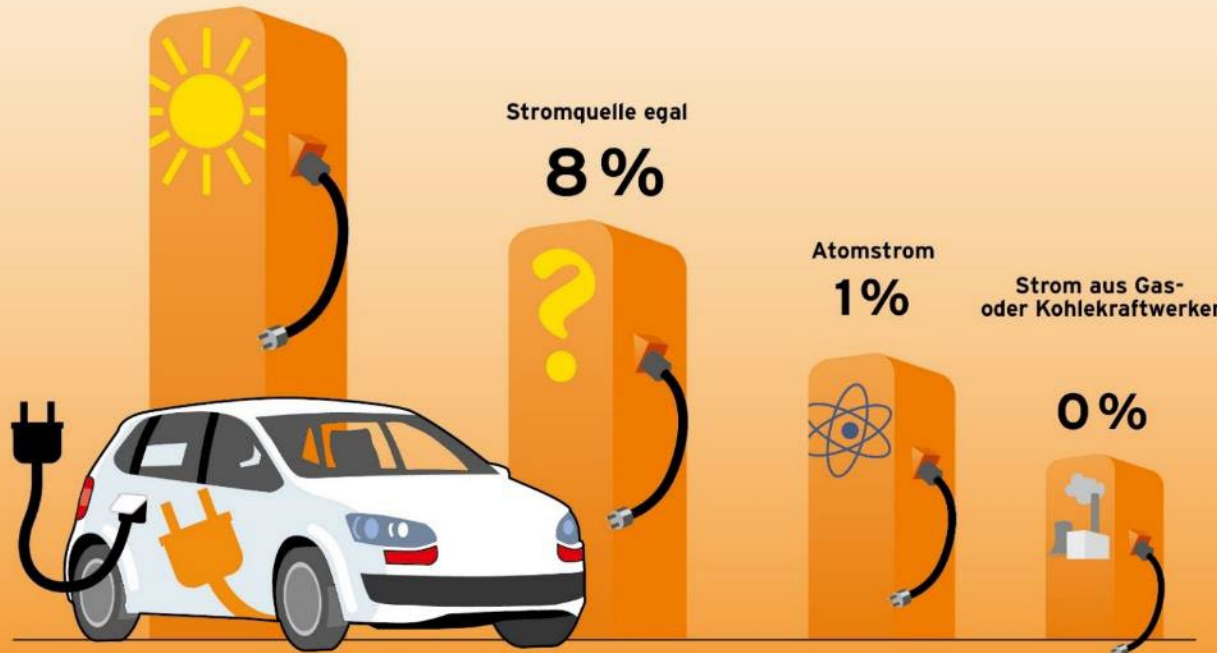

Basis: Autofahrer, für die grundsätzlich die Anschaffung eines Elektroautos in Frage kommt | An 100 Prozent fehlende Angaben = „weiß nicht“ | Forsa-Umfrage im Auftrag des BSW-Solar, 6/2018

[www.solarwirtschaft.de](http://www.solarwirtschaft.de)

SOLARGRAFIK.de

# Nutzt die Dächer... auch für das Elektroauto...

ohne Elektroauto

Tagesertrag: 54 kWh  
**Eigenverbrauch: 3 kWh**



mit Elektroauto  
(einphasig)

Tagesertrag: 58 kWh  
**Eigenverbrauch: 31 kWh**

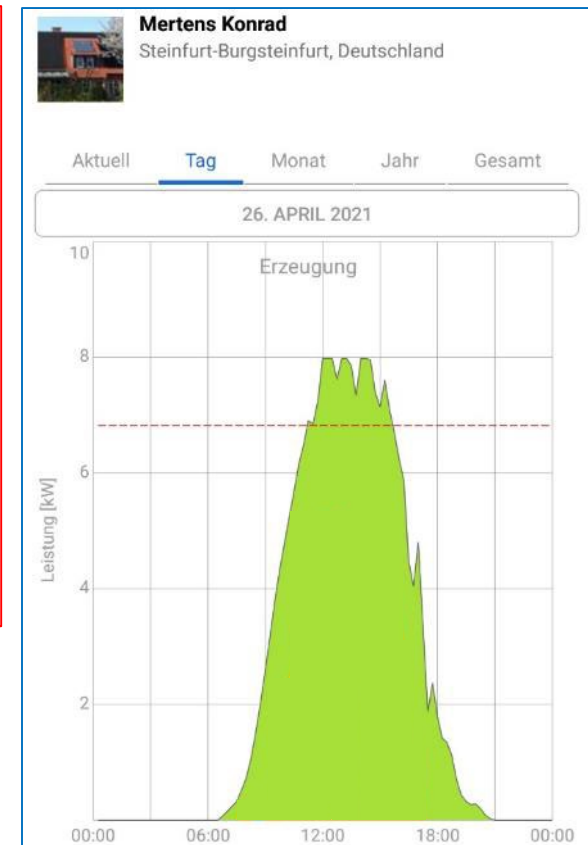
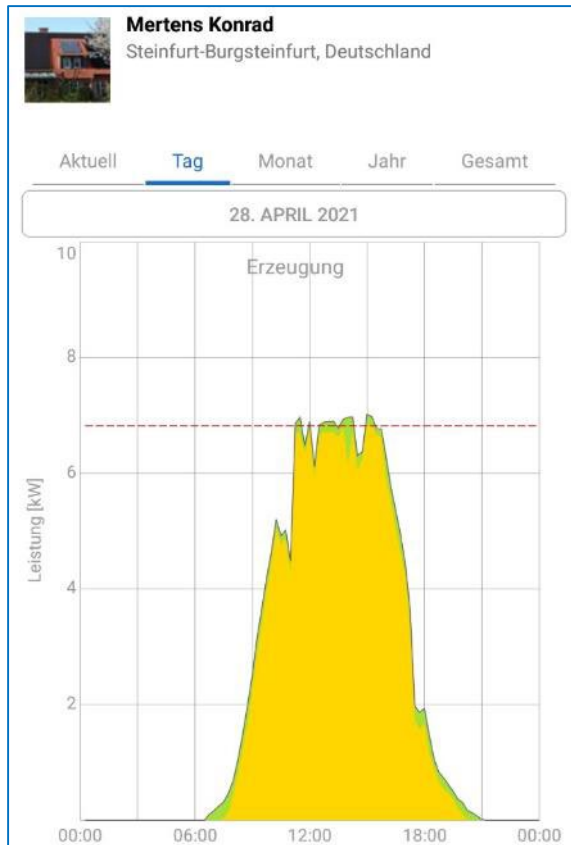

## Nutzt die Dächer... auch für das Elektroauto...

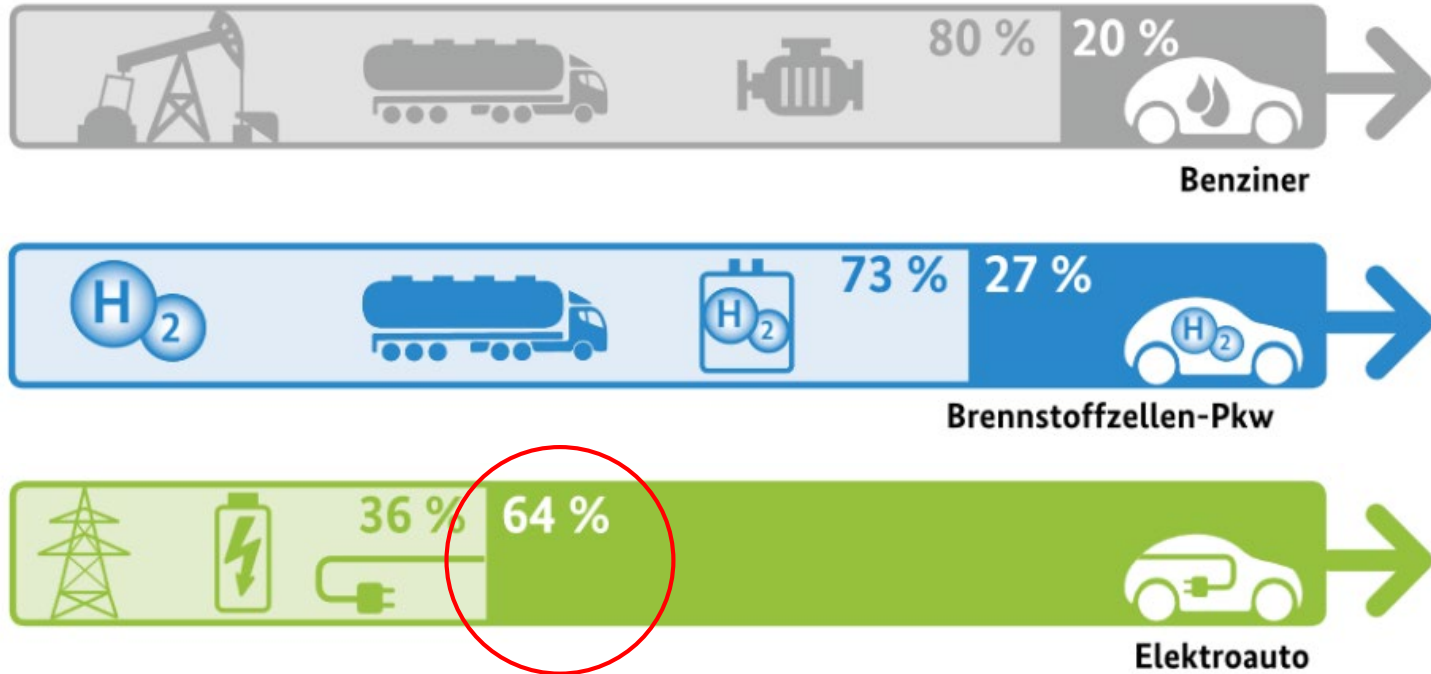

## Nutzt die Dächer... auch für das Elektroauto...



⇒ z.B. 5 kWp - Anlage: 25.000 km pro Jahr!

⇒ besser: 10 kWp - Anlage: 25.000 km pro Jahr + 4500 kWh für Haushalt...



Wie man es nicht machen sollte:



## Gewöhnungsbedürftig...



Foto: © Bildarchiv Bayerisches Landesamt für Denkmalpflege, München; Fotograf: Joachim Gattenlöhner, Kitzingen

So bekommt man einen hohen Eigenverbrauchsanteil... 😊



Foto: Johannes Weniger



Wie man es nicht machen sollte:





Wie man es nicht machen sollte:



## 7. Fazit

## Fazit

- Solarstrom ist inzwischen deutlich günstiger als Biomasse- und Offshore-Windkraft
- Die Einspeisevergütung allein reicht aktuell kaum noch für einen auskömmlichen Betrieb
- Durch Eigenverbrauch ist die Rendite dennoch akzeptabel bis sehr gut
- Speicher rechnen sich im Moment i.A. noch nicht, werden aber immer günstiger
- Die Elektromobilität wird den weiteren Ausbau der Photovoltaik beschleunigen
- Macht die Dächer voll, woher soll der Strom denn sonst kommen???

# Lehrbuch: Photovoltaik – Grundlagen, Technologie und Praxis

Photovoltaik verstehen?

[www.lehrbuch-photovoltaik.de](http://www.lehrbuch-photovoltaik.de)



★★★★★ **Vermutlich das PV Standardwerk - empfehlenswert !**

Rezension aus Deutschland vom 14. November 2019

**Verifizierter Kauf**

Das Buch ist selbst für ambitionierte Nichttechniker extrem hilfreich und gibt einen guten Überblick über PV - Wissen Stand der Technik. Kann das Buch wirklich empfehlen, da es die technischen Grundlagen gut verstehbar vermittelt.



## Abbildungen des Lehrbuchs Photovoltaik

Im Folgenden finden Sie eine Auswahl der im Lehrbuch Photovoltaik vorhandenen Abbildungen.

Diese dürfen nur unter Angabe der Quelle "**K. Mertens, www.lehrbuch-photovoltaik.de**" verwendet werden.

Alternativ kann die vollständige Quellenangabe genutzt werden:

**Konrad Mertens, "Photovoltaik - Lehrbuch zu Grundlagen, Technologie und Praxis", Hanser Verlag, 2018**

### Tipps:

- Die Titel der Bilder erscheinen beim Überfahren mit der Maus.
- Um die Bilder elegant durchblättern zu können, erlauben Sie bitte die Option "Java-Script" an ihrem Browser.
- Zum Speichern eines Bildes auf dem eigenen Rechner klicken Sie direkt, nachdem Sie auf das gewünschte Bild geblättert haben, mit der rechten Maustaste auf das gewünschte Bild und wählen "Grafik speichern unter".

### Abbildungen aus Kapitel 1: Einführung

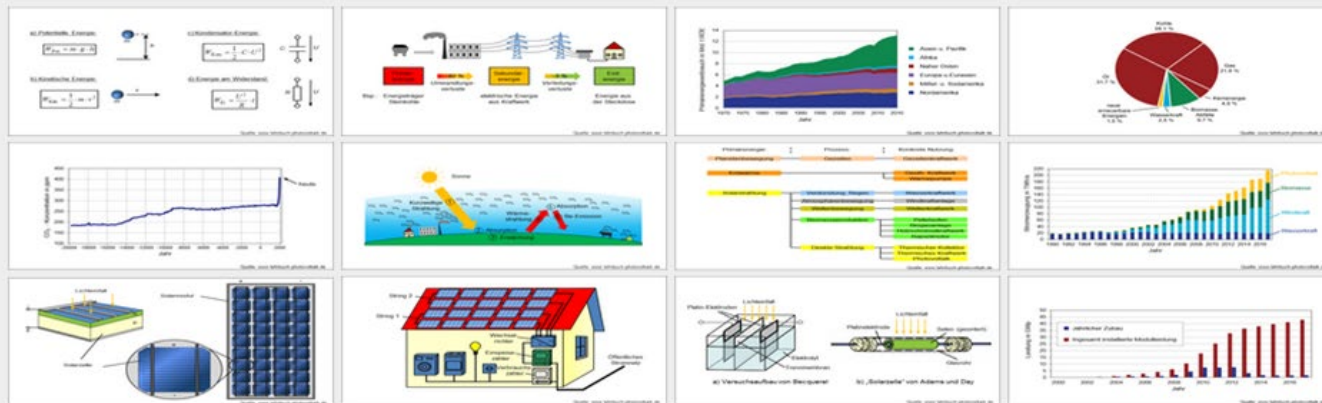

## Software zum Lehrbuch Photovoltaik

Zur Vertiefung der Inhalte des Buches finden Sie hier einige Programme.

Diese dürfen kostenlos heruntergeladen und genutzt werden.

### Objektrenditeberechnung 2.0

Dieses Programm dient zur einfachen und nachvollziehbaren Berechnung der Rendite einer Photovoltaikanlage. Hierzu wird die Objektrendite ermittelt, bei der man die Investition in eine Photovoltaikanlage vergleicht mit der Geldanlage bei einer Bank.

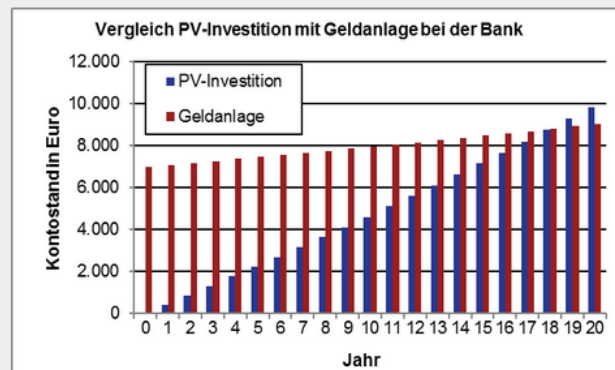

[Download](#)

	A	B	C	D	E	F	G	H	I	J
1	Eingaben									
2	Investitionssumme	$K_0$	7.000	Euro						
3	Installierte PV-Leistung	$P_{PV}$	5,00	kWp						
4	Kosten pro installierter Leistung	$k_0$	1400,00	Euro/kWp						
5	Erwarteter spezifischer Jahresertrag	$w_{Jahr}$	900	kWh/kWp						
6	Vergütung laut EEG	$k_{EEG}$	12,0	Cent/kWh						
7										
8	Ergebnisse									
9	Jährliche Betriebskosten (1,5 % von $K_0$ )	$K_{Betrieb}$	105,00	Euro						
10	Jährliche Einnahmen	$K_{Ein}$	540,00	Euro						
11	Jährlicher Überschuss	$K_{Überschuss}$	435,00	Euro						
12	Amortisationszeit	$T_A$	16,1	Jahre						
13										
14										
15	Vergleich zwischen PV-Investition und Geldanlage bei der Bank:									
16										
17	Angenommener Zinssatz / Rendite	$p$	1,3	%						
18	Zinssatz ist zu klein									
19	Differenz nach 20 Jahren:	$D$	815	Euro						

Jahr	PV-Investition [Euro]	Geldanlage [Euro]	Differenz [Euro]
0	0	7.000	-7.000
1	435	7.090	-6.655
2	876	7.181	-6.305
3	1317	7.272	-5.955
4	1758	7.363	-5.605
5	2199	7.454	-5.255
6	2640	7.545	-4.905
7	3081	7.636	-4.555
8	3522	7.727	-4.205
9	3963	7.818	-3.855
10	4404	7.909	-3.505
11	4845	7.999	-3.155
12	5286	8.090	-2.805
13	5727	8.181	-2.455
14	6168	8.272	-2.105
15	6609	8.363	-1.755
16	7050	8.454	-1.405
17	7491	8.545	-1.055
18	7932	8.636	-705
19	8373	8.727	-355
20	8814	8.818	0

Vortragsfolien zum Download: [www.fh-muenster.de/mertens](http://www.fh-muenster.de/mertens)  
(ganz unten...)

**Vielen Dank für die Aufmerksamkeit!**